



●セールスポイント

1983年に誕生したDW-5000Cのデザインを継承しているスクエアフェイスの5600シリーズが待望のマルチバンド6を搭載して登場します。GW-M5610はファーストモデルDW-5000のケース形状、文字板デザインを受け継ぎ、クラシカルなデザインとしました。GW-M5610Rはベゼルや文字板の差し色にオレンジを採用。カラー液晶を使用し人気のデザインとしました。GW-M5610BCは樹脂の中にメタルパーツを埋め込み、軽量化と強度を両立させたメタルコアバンドを採用。反転液晶を用い、全身モノトーンで統一したクールなモデルに仕上げています。タフネスをコンセプトに進化を続けるG-SHOCKの中で、ファーストモデルのDNAを受け継ぎ、更に進化したNew5600シリーズの誕生です。

- 世界6局(日本2局、中国、アメリカ、イギリス、ドイツ)の標準電波を受信し、時刻を自動修正するマルチバンド6
- タフソーラー

<GW-M5610, GW-M5610BC, GW-M5610R>
 ●耐衝撃構造 ●タフソーラー(ソーラー充電システム) ●20気圧防水機能 ●電波受信機能:自動受信(最大6回/日)(中国電波は最大5回/日)/手動受信、<日本>受信電波:JJY、周波数:40kHz/60kHz(福島/九州両局対応モデル)<北米地域>受信電波:WWVB、周波数:60kHz <ヨーロッパ地域>受信電波:MSF/DCF77、周波数:60kHz/77.5kHz <中国>受信電波:BPC、周波数:68.5kHz *ホームタイム設定を受信可能な都市に設定すると、都市に合わせた局を受信します。尚、時差は選択した都市によって設定されます。 ●ワールドタイム:世界48都市(29タイムゾーン、サマータイム設定機能付き)+UTC(協定世界時)の時刻表示、UTCダイレクト呼出機能 ●ストップウォッチ(1/100秒、24時間計、スプリット付き) ●タイマー(セット単位:1分、最大セット:24時間、1秒単位で計測) ●時刻アラーム5本(1本のみスヌーズ機能付き)・時報 ●バッテリーインジケータ表示 ●パワーセービング機能(暗所では一定時間が経過すると表示を消して節電します) ●フルオートカレンダー ●12/24時間制表示切替 ●操作音ON/OFF切替機能 ●ELバックライト(フルオートELライト、残照機能付き)

- フル充電時からソーラー発電無しの状態での駆動時間
機能使用の場合:約10ヵ月
パワーセービング状態の場合:約26ヵ月

ホームタイム都市(受信機能対応都市)	受信電波	
東京、ソウル、台北	日本の標準電波	JJY40・JJY60
(ホノルル)、(アンカレジ)、バンクーバー、ロサンゼルス、エドモントン、デンバー、メキシコシティ、シカゴ、マイアミ、トロント、ニューヨーク、ハリファックス、セントジョンズ	アメリカの標準電波	WWVB
リスボン、ロンドン、マドリード、パリ、ローマ、ベルリン、ストックホルム、アテネ、(モスクワ)	イギリスの標準電波	MSF
	ドイツの標準電波	DCF77
香港、北京	中国の標準電波	BPC

※()内の各都市は条件が良ければ受信する場合があります。

※電波受信が行われない場合は、通常のクォーツ精度(平均月差±15秒)で動作します。



■バック刻印



Clement Wong's photo

3159	71604348
樹脂	
電池	ソーラー 二次電池
バンド	— 145~205mm
サイズ	46.7×43.2×12.7mm
質量	51.7g
	・電波時計 ・タフソーラー ・EL: ブルーグリーン
GW-M5610-1JF ¥20,000(税込 ¥21,000)	
4 971850 966173	



Clement Wong's photo

3159	10287227
樹脂	
電池	ソーラー 二次電池
バンド	アジャスト: パネ棒タイプ 150~205mm
サイズ	46.7×43.2×12.7mm
質量	101.3g
	・電波時計 ・タフソーラー ・EL: ブルーグリーン ・バンド: IP処理
GW-M5610BC-1JF ¥24,000(税込 ¥25,200)	
4 971850 966227	



Clement Wong's photo

3159	10306037
樹脂	
電池	ソーラー 二次電池
バンド	— 145~205mm
サイズ	46.7×43.2×12.7mm
質量	51.7g
	・電波時計 ・タフソーラー ・EL: ブルーグリーン
GW-M5610R-1JF ¥20,000(税込 ¥21,000)	
4 971850 966197	



●セールスポイント

G-SHOCKから人気の大型ケースを採用したデジタルとアナログのコンビネーションモデルが新たに登場します。ボディは樹脂素材の塊を刃物で削り出したような大胆で立体的な造形に仕上げました。力強くソリッド感のある摺り鉢状の文字板デザインはG-SHOCKのタフネスを表現。またシャープな平面と曲面を組み合わせることで、シンプルでありながら迫力あるフェイスデザインに仕上げました。機能面でも1/1000秒計測ストップウォッチ、JIS1種耐磁性能を搭載し実用性も備えています。インパクトのあるビッグケースシリーズのNewタフデザインモデルの登場です。

- ・1/1000秒計測ストップウォッチ
- ・速度計測機能

<GA-150>

●耐衝撃構造 ●耐磁時計 (JIS1種) ●20気圧防水機能 ●ワールドタイム：世界48都市 (29タイムゾーン、サマータイム設定機能付き) +UTC (協定世界時) の時刻表示、ホームタイムの都市入替機能 ●ストップウォッチ (1/1000秒、100時間計、速度計測機能 (MAX1998unit/h、2unit/h単位)、ラップ/スプリット付き) ●タイマー (セット単位：1分、最大セット：24時間、1秒単位で計測、オートリピート) ●時刻アラーム5本 (1本のみスヌーズ機能付き) ●時報 ●電池寿命約3年 ●フルオートカレンダー ●12/24時間制表示切替 ●LEDライト (オートライト機能、残照機能、残照時間切替 (1.5秒/3秒) 付き)



■バック刻印



5255	10410441
樹脂	
精度	±15 秒
電池	3年 CR1220
バンド	145~215mm
サイズ	55.1×52.2×16.6mm
質量	70.1g
・LED: アンバー	
GA-150-1AJF	
¥15,000 (税込 ¥15,750)	
4 971850 960683	



5255	10410443
樹脂	
精度	±15 秒
電池	3年 CR1220
バンド	145~215mm
サイズ	55.1×52.2×16.6mm
質量	70.1g
・LED: アンバー	
GA-150-7AJF	
¥15,000 (税込 ¥15,750)	
4 971850 960720	

Clement Wong's photo



Metallic Dial Series

3月発売

●セールスポイント

タフネスを追求し進化を続けるG-SHOCKから、文字板がメタリックに輝く「メタリックダイアルシリーズ」が登場。文字板には深いヘアライン加工を施し、後にメッキ処理をすることで、無機的で硬質感ある輝きを放つデザインに仕上げました。対照的にボディやフロントボタンには、ブラック×グレーとディープブルー×グレーのシックなカラーを採用。落ち着いたカラーのボディがキラリと輝く文字板を際立たせ、クールでインパクトのある印象を与えます。シンプルなカラーリングでありながらストリートファッションシーンに映える、クールで強い個性を放つモデルです。

<DW-6900HM>

●耐衝撃構造 ●20気圧防水機能 ●ストップウォッチ (1/100秒 (00'00'00~59'59'99) / 1秒 (1:00'00~23:59'59)、24時間計、スプリット付き) ●タイマー (セット単位:1秒、最大セット:24時間、1秒単位で計測、オートリピート) ●マルチアラーム・時報 ●フルオートカレンダー ●12/24時間制表示切替 ●ELバックライト (残照機能付き) ●超音フラッシュ機能 (アラーム/時報/タイマー連動発光)



■バック刻印



Clement Wong's photo

3230
樹脂
精度 ±15 秒
電池 2年
CR2016
バンド —
145~205mm
サイズ 53.2×50.0×16.3mm
質量 67g
・EL: ブルーグリーン
DW-6900HM-1JF
¥12,500 (税込 ¥13,125)
4 971850 959717



Clement Wong's photo

3230
樹脂
精度 ±15 秒
電池 2年
CR2016
バンド —
145~205mm
サイズ 53.2×50.0×16.3mm
質量 67g
・EL: ブルーグリーン
DW-6900HM-2JF
¥12,500 (税込 ¥13,125)
4 971850 959755



THE HUNDREDS タイアップモデル



3月発売

●セールスポイント

ストリートカルチャーを発信し続けるG-SHOCKから、ロサンゼルス発のストリートカジュアルブランド「THE HUNDREDS」®とのコラボレーションモデルが登場します。世界のストリートカルチャーを牽引する「THE HUNDREDS」とG-SHOCKの2つのブランドがストリートシーンに新たなムーブメントを生み出すべく手を組むことになりました。ベースモデルには初代G-SHOCKのフォルムを受け継ぐ電波ソーラー搭載のハイスペックモデル、GW-M5610を採用。上下のバンドに黒と白の別々の色を配色したユニークなデザインに仕上げました。バックに

はブランドロゴも刻印。ストリートシーンに映える個性的なコラボレーションモデルです。

※「THE HUNDREDS」とは

2003年にBenとBobby Hundredsによって共同設立された西海岸を中心に絶大な人気を誇るLAのブランド。爆弾をキーアイコンとし、アパレルとオンラインマガジンの両方でストリートサブカルチャーを通じたライフスタイルを発信している。WEBサイト「THE HUNDREDS DOTCOM」は情報発信サイトとして、根強い人気を誇る。

- ・世界6局（日本2局、中国、アメリカ、イギリス、ドイツ）の標準電波を受信し、時刻を自動修正するマルチバンド6
- ・タフソーラー

<GW-M5610TH>

●耐衝撃構造 ●タフソーラー（ソーラー充電システム） ●20気圧防水機能 ●電波受信機能：自動受信（最大6回/日）（中国電波は最大5回/日）/手動受信、<日本>受信電波：JJY、周波数：40kHz/60kHz（福島/九州両局対応モデル）<北米地域>受信電波：WWVB、周波数：60kHz <ヨーロッパ地域>受信電波：MSF/DCF77、周波数：60kHz/77.5kHz <中国>受信電波：BPC、周波数：68.5kHz *ホームタイム設定を受信可能な都市に設定すると、都市に合わせた局を受信します。尚、時差は選択した都市によって設定されます。 ●ワールドタイム：世界48都市（29タイムゾーン、サマータイム設定機能付き）+UTC（協定世界時）の時刻表示、UTCダイレクト呼出機能 ●ストップウォッチ（1/100秒、24時間計、スプリット付き） ●タイマー（セット単位：1分、最大セット：24時間、1秒単位で計測） ●時刻アラーム5本（1本のみスヌーズ機能付き） ●時報 ●バッテリーインジケータ表示 ●パワーセービング機能（暗所では一定時間が経過すると表示を消して節電します） ●フルオートカレンダー ●12/24時間制表示切替 ●操作音ON/OFF切替機能 ●ELバックライト（フルオートELライト、残照機能付き）

- フル充電時からソーラー発電無しの状態での駆動時間
機能使用の場合：約10ヵ月
パワーセービング状態の場合：約26ヵ月

ホームタイム都市（受信機能対応都市）	受信電波	
東京、ソウル、台北	日本の標準電波	JJY40 JJY60
(ホノルル)、(アンカレッジ)、バンクーバー、ロサンゼルス、エドモントン、デンバー、メキシコシティ、シカゴ、マイアミ、トロント、ニューヨーク、ハリファックス、セントジョンズ	アメリカの標準電波	WWVB
リスボン、ロンドン、マドリード、パリ、ローマ、ベルリン、ストックホルム、アテネ、(モスクワ)	イギリスの標準電波	MSF
	ドイツの標準電波	DCF77
香港、北京	中国の標準電波	BPC

※()内の各都市は条件が良ければ受信する場合があります。

※電波受信が行われない場合は、通常のクォーツ精度（平均月差±15秒）で動作します。



■バック刻印



■パッケージ



3159	
樹脂	
電池	ソーラー 二次電池
バンド	— 145~205mm
サイズ	46.7×43.2×12.7mm
質量	51.7g
	・電波時計 ・タフソーラー ・EL: ブルーグリーン
GW-M5610TH-1JR ¥25,000(税込 ¥26,250)	
4 971850 959946	

Clement Wong's photo

このほかにも様々な専用モデルがあります。



Solid Colors

GA-120BB、GD-100WW、DW-6900WW、
DW-5600BB、BLX-100、BG-5606 3月発売
GDF-100BB 4月発売

●セールスポイント

ストリートを中心とした若者に支持されているG-SHOCKとアクティブな女性のためのカジュアルウォッチBaby-Gから、ブラックとホワイトをテーマにした「ソリッドカラーズ」が登場。徹底的にブラックとホワイトにこだわり、プレーンな素材感をそのまま感じられる同一色のワントーンでまとめました。ボディとバンドのマットカラーが、シンプルな色使いであるがゆえに時計自体のフォルムを強烈に際立たせています。ファッションアイテム感覚で身につけられる、ソリッド感のあるデザインが個性的なNewモデルの登場です。

- ・1/1000秒計測ストップウォッチ(GA-120BB)
- ・速度計測機能(GA-120BB)
- ・JIS1種耐磁性能(GA-120BB)
- ・高度/気圧、温度を計測するツインセンサー(GDF-100BB)
- ・高輝度LEDライト(GDF-100BB、GD-100WW)
- ・20気圧防水機能(BLX-100)
- ・タイドグラフ(BLX-100)

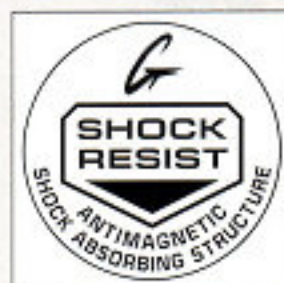

■バック刻印
(GA-120BB)

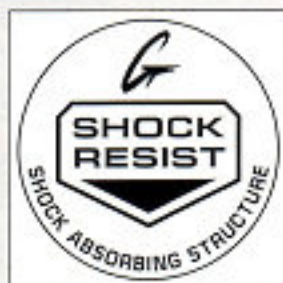

■バック刻印
(GDF-100BB、
GD-100WW、
DW-6900WW、
DW-5600BB)



■バック刻印
(BLX-100、BG-5606)

G-SHOCK



5229
樹脂
精度 ±15 秒
電池 3年 CR1220
バンド 145~215mm
サイズ 55.0×51.2×16.9mm
質量 73g
・LED: アンバー
GA-120BB-1AJF ¥15,000(税込 ¥15,750)
4 971850 960850



3255
樹脂
精度 ±15 秒
電池 5年 CR2025
バンド 145~215mm
サイズ 55.0×51.5×17.2mm
質量 70g
・LED: ホワイト
GDF-100BB-1JF ¥17,000(税込 ¥17,850)
4 971850 960225



3263
樹脂
精度 ±15 秒
電池 7年 CR2025
バンド 145~215mm
サイズ 55.0×51.2×17.4mm
質量 72g
・LED: ホワイト
GD-100WW-7JF ¥12,000(税込 ¥12,600)
4 971850 960188



3230
樹脂
精度 ±15 秒
電池 2年 CR2016
バンド 145~205mm
サイズ 53.2×50.0×16.3mm
質量 67g
・EL: ブルーグリーン
DW-6900WW-7JF ¥11,000(税込 ¥11,550)
4 971850 959670



Clement Wong's photo

3229
樹脂
精度 ±15 秒
電池 2年 CR2016
バンド 145~205mm
サイズ 48.9×42.8×13.4mm
質量 60g
・EL: ブルーグリーン
DW-5600BB-1JF ¥11,000(税込 ¥11,550)
4 971850 959793

Baby-G G-LIDE



Clement Wong's photo

3265 10410394
樹脂
精度 ±30 秒
電池 3年 CR1616
バンド 125~180mm
サイズ 44.8×42.3×13.6mm
質量 41g
・EL: ホワイト/ホワイト
BLX-100-1FJF ¥12,000(税込 ¥12,600)
4 971850 960386



Clement Wong's photo

3286 10410412
樹脂
精度 ±30 秒
電池 3年 CR1616
バンド 125~180mm
サイズ 43.1×40.4×12.2mm
質量 37g
・EL: ブルーグリーン
BG-5606-1JF ¥8,500(税込 ¥8,925)
4 971850 960423



Clement Wong's photo

3286 10410449
樹脂
精度 ±30 秒
電池 3年 CR1616
バンド 125~180mm
サイズ 43.1×40.4×12.2mm
質量 37g
・EL: ホワイト
BG-5606-7JF ¥8,500(税込 ¥8,925)
4 971850 960461

<GA-120BB>

●耐衝撃構造 ●耐磁時計 (JIS1種) ●20気圧防水機能 ●ワールドタイム: 世界48都市 (29タイムゾーン、サマータイム設定機能付き) + UTC (協定世界時) の時刻表示、ホームタイムの都市入替機能 ●ストップウォッチ (1/1000秒、100時間計、速度計測機能 (MAX1998unit/h、2unit/h単位)、ラップ/スプリット付き) ●タイマー (セット単位: 1分、最大セット: 24時間、1秒単位で計測、オートリピート) ●時刻アラーム5本 (1本のみスヌーズ機能付き) ●時報 ●電池寿命約3年 ●フルオートカレンダー ●12/24時間制表示切替 ●LEDライト (オートライト機能、残照機能、残照時間切替 (1.5秒/3秒) 付き)

<GDF-100BB>

●耐衝撃構造 ●20気圧防水機能 ●気圧計測機能 (計測範囲: 260~1,100hPa)、気圧差グラフィック ●高度計測機能/相対高度計 (計測範囲: -700~10,000m) ●温度計測機能 (計測範囲: -10~60℃) ●ワールドタイム: 世界48都市 (31タイムゾーン) の時刻表示、サマータイム設定機能付き ●ストップウォッチ (1/100秒、24時間計、スプリット付き) ●タイマー (セット単位: 1分、最大セット: 24時間、1秒単位で計測) ●時刻アラーム5本 ●時報 ●電池寿命約5年 ●フルオートカレンダー ●12/24時間制表示切替 ●LEDライト (オートライト機能、残照機能、残照時間切替 (1.5秒/3秒) 付き)

※高度計は気圧変化を高度に変換する相対高度計です。気圧が気象条件により変化すると、計測値の高度も変化します。

<GD-100WW>

●耐衝撃構造 ●20気圧防水機能 ●マルチタイム: 異なる4都市を登録して、表示切替や都市入替が可能 ●ワールドタイム: 世界48都市 (31タイムゾーン、サマータイム設定機能付き) + UTC (協定世界時) の時刻表示、ホームタイムの都市入替機能 ●ストップウォッチ (1/100秒、24時間計、スプリット付き) ●タイマー (セット単位: 1分、最大セット: 24時間、1秒単位で計測、オートリピート) ●時刻アラーム5本 (ファンタイムアラーム/デイリーアラーム切替機能) ●時報 ●電池寿命約7年 ●フルオートカレンダー ●12/24時間制表示切替 ●操作音 ON/OFF 切替機能 ●LEDバックライト (オートライト機能、スーパーイルミネーター、残照機能、残照時間切替 (1.5秒/3秒) 付き) ●超音フラッシュ機能 (アラーム/時報/タイマータイムアップ、報音連動発光)

<DW-6900WW>

●耐衝撃構造 ●20気圧防水機能 ●ストップウォッチ (1/100秒 (00'00"00~59'59"99) / 1秒 (1:00'00"~23:59'59"), 24時間計、スプリット付き) ●タイマー (セット単位: 1秒、最大セット: 24時間、1秒単位で計測、オートリピート) ●マルチアラーム・時報 ●フルオートカレンダー ●12/24時間制表示切替 ●ELバックライト (残照機能付き) ●超音フラッシュ機能 (アラーム/時報/タイマー連動発光)

<DW-5600BB>

●耐衝撃構造 ●20気圧防水機能 ●ストップウォッチ (1/100秒 (00'00"00~59'59"99) / 1秒 (1:00'00"~23:59'59"), 24時間計、スプリット付き) ●タイマー (セット単位: 1秒、最大セット: 24時間、1秒単位で計測、オートリピート) ●マルチアラーム・時報 ●フルオートカレンダー ●12/24時間制表示切替 ●ELバックライト (残照機能付き) ●超音フラッシュ機能 (アラーム/時報/タイマー連動発光)

<BLX-100>

●耐衝撃構造 ●20気圧防水機能 ●ワールドタイム: 世界48都市 (29タイムゾーン) の時刻表示、サマータイム設定機能付き ●タイムグラフ ●ムーンデータ (月齢) ●ストップウォッチ (1/100秒、24時間計、5秒カウントダウンオートスタート、スプリット付き) ●タイマー (セット単位: 1分、最大セット: 24時間、1秒単位で計測、オートリピート、タイムアップ予告機能付き) ●マルチアラーム3本 (1本のみスヌーズ機能付き) ●時報 ●電池寿命約3年 ●フルオートカレンダー ●12/24時間制表示切替 ●操作音 ON/OFF 切替機能 ●ELバックライト (残照機能付き) ●超音フラッシュ機能 (アラーム/時報、タイマー予告/タイムアップ、ストップウォッチオートスタート、報音連動発光)

<BG-5606>

●耐衝撃構造 ●10気圧防水機能 ●ワールドタイム: 世界48都市 (29タイムゾーン) の時刻表示、サマータイム設定機能付き ●ストップウォッチ (1/100秒、60分計、スプリット付き) ●タイマー (セット単位: 1分、最大セット: 24時間、1秒単位で計測) ●時刻アラーム5本 (1本のみスヌーズ機能付き) ●時報 ●電池寿命約3年 ●フルオートカレンダー ●12/24時間制表示切替 ●操作音 ON/OFF 切替機能 ●ELバックライト (残照機能付き)



3月発売

●セールスポイント

インパクトのあるビッグフェイスのBaby-G「BGA-150」から春のNewカラーが登場します。

ボディカラーには人気のピンクとホワイトをラインアップ。淡いピンクとミントグリーンのフェイスを組み合わせることで、爽やかな春らしいモデルに仕上げました。

ベースモデルはシンプルなラウンドケースにワイドフェイスを組み合わせたBGA-150を採用。時計全体を円と直線でシンプルに構成することで、カジュアルになりすぎず、どんなシーンにも合うよう仕上げました。また、時計を衝撃から守る側面のボタンガードやベゼル上部に配置した4点のメタルパーツが、Baby-Gならではのタフさを表現しています。

女性たちの手元を爽やかに演出するNew Baby-Gです。

<BGA-150>

●耐衝撃構造 ●10気圧防水機能 ●ワールドタイム：世界27都市(29タイムゾーン、サマータイム設定機能付き) + GMT (グリニッジ標準時)の時刻表示 ●ストップウォッチ(1/100秒、60分計、スプリット付き) ●タイマー(セット単位：1分、最大セット：60分、1秒単位で計測、オートリピート、タイムアップ予告機能付き) ●時刻アラーム5本(1本のみスヌーズ機能付き)・時報 ●電池寿命約3年 ●フルオートカレンダー ●12/24時間制表示切替 ●LEDライト(夜間視認機能、残照時間切替(1.5秒/3秒)付き)



■バック刻印



Clement Wong's photo

5257	10412656
樹脂/SS	
精度	±30秒
電池	3年 CR1220
バンド	125~180mm
サイズ	47.5×42.8×12.8mm
質量	43g
・LED: アンバー	
BGA-150-4BJF	
¥13,500(税込 ¥14,175)	
4 971850 962847	



Clement Wong's photo

5257	10408303
樹脂/SS	
精度	±30秒
電池	3年 CR1220
バンド	125~180mm
サイズ	47.5×42.8×12.8mm
質量	43g
・LED: アンバー	
BGA-150-7B2JF	
¥13,500(税込 ¥14,175)	
4 971850 962885	



Neon Dial Series

●セールスポイント

内蔵のブラックライトに反応して針や文字板などが発光する「ネオンダイヤルシリーズ」からNewカラーが登場します。ベースモデルには大小のインデックスが個性的なBGA-131を採用し、ベースカラーにはマット仕上げのブラック・カーキ・ホワイトの3色をラインアップ。それぞれに印象的なパープルとグレーをカラーリングすることで、シャープでクールに仕上げました。また、ダイナミックなワイドフェイスケースと立体時字を採用することで個性を演出。更にライト点灯時に針や文字板がカラフルに光るネオンイルミネーターを搭載。ブラックライトLEDを取り入れ、Baby-Gらしい遊び心を表現しました。サイドには大型ボタンを採用し、デザインのポイントとすると共に、操作性を向上させています。個性的なフェイスデザインにシャープなカラーリングを組み合わせたNew Baby-Gです。

<BGA-134>

●耐衝撃構造 ●10気圧防水機能 ●ワールドタイム：世界27都市(29タイムゾーン、サマータイム設定機能付き) + GMT (グリニッジ標準時)の時刻表示 ●ストップウォッチ (1秒、60分計、スプリット付き) ●タイマー (セット単位：1分、最大セット：60分、計測単位：1秒、オートリセット、タイムアップ予告機能付き) ●時刻アラーム5本 (1本のみスヌーズ機能付き)・時報 ●フルオートカレンダー ●12/24時間制表示切替 ●ネオンイルミネーター (紫外線領域発光のLEDライト、残照機能付き)

■NEON ILLUMINATOR

内蔵のブラックライトLEDを点灯することで、針・文字板などに印刷している特殊蛍光体インクが反応し、ブルー、グリーン、ピンクなどのカラーで発光することで遊び心のある楽しさを演出します。

※ネオンイルミネーターはモデルごとに光り方が異なります。
※照射される紫外線LEDはIECクラス1Mの規格に適合し安全性を確保しています。但し、光学的手段(ルーペ等)を使用して直接光源を覗かないよう注意が必要です。



■バック刻印



Clement Wong's photo

5194
樹脂
精度 ±30秒
電池 2年 SR726W×2
バンド —
サイズ 43.4×43.1×15.0mm
質量 44g
・ネオンイルミネーター
BGA-134-1BJF ¥13,500(税込 ¥14,175)
4 971850 962922

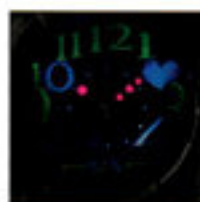

■発光例



Clement Wong's photo

5194
樹脂
精度 ±30秒
電池 2年 SR726W×2
バンド —
サイズ 43.4×43.1×15.0mm
質量 44g
・ネオンイルミネーター
BGA-134-3BJF ¥13,500(税込 ¥14,175)
4 971850 962960

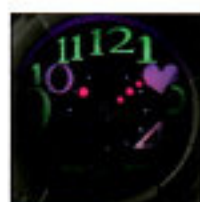

■発光例



Clement Wong's photo

5194
樹脂
精度 ±30秒
電池 2年 SR726W×2
バンド —
サイズ 43.4×43.1×15.0mm
質量 44g
・ネオンイルミネーター
BGA-134-7BJF ¥13,500(税込 ¥14,175)
4 971850 963004



■発光例

EDIFICE

TOUGH MVT.

TOUGH MOVEMENT

●セールスポイント

先進のテクノロジーとダイナミックなデザインが融合した多機能クロノグラフ「エディフィス」から、タフムーブメントを搭載したモデルが登場します。

エディフィスの中でも人気が高い3つのシリーズに、タフムーブメントを搭載。従来のマルチバンド6、タフソーラーに加え針位置自動補正機能が加わり、電波時計としての信頼性が向上しました。また、各モデル共シックなモノトーンカラーを採用。ダイナミックかつクールなデザインに仕上げられています。エディフィスの個性的な造形にシックなカラーを組み合わせ、タフムーブメントにより信頼性も向上した、オン・オフを問わず幅広く使えるNewモデルです。

EQW-T1010は、テイストの異なる上下2枚の文字板の上側を大胆に切り取った多層文字板を、ブラックを基調にモノトーンで仕上げました。光の陰影でもたらされる立体感によって、よりシックで機能美溢れる印象を与える3Dクロノグラフモデルです。

EQW-T720は、3連メーターをイメージしたインダイヤルにブラックのカラーリングを施しました。アクティブな動きと、機能美溢れるデザインを実現したトリプルシーケンシャルクロノグラフモデルです。

EQW-T610は、ベーシックレイアウトのクロノグラフデザインをモノトーンでまとめました。スポーティかつ落ち着いた仕上がりのスタンダードクロノグラフモデルです。



■バック刻印



Clement Wong's photo

★

5261	10344245
SS	
電池	ソーラー 二次電池
バンド	アジャスト:Cリングタイプ(中) 150~205mm
サイズ	48.2×45.0×13.0mm
質量	184.5g
	・電波時計 ・タフソーラー ・針位置自動補正機能 ・ケース:一部IP処理
EQW-T1010DB-1AJF	
¥45,000(税込 ¥47,250)	
4 971850 962250	



Clement Wong's photo

★

5261	10344245
SS	
電池	ソーラー 二次電池
バンド	アジャスト:Cリングタイプ(中) 150~205mm
サイズ	48.2×45.0×13.0mm
質量	184.5g
	・電波時計 ・タフソーラー ・針位置自動補正機能
EQW-T1010D-1AJF	
¥42,000(税込 ¥44,100)	
4 971850 962236	



Clement Wong's photo

★

5261	10412993
SS	
電池	ソーラー 二次電池
バンド	アジャスト:Cリングタイプ(中) 150~205mm
サイズ	48.2×45.0×13.0mm
質量	184.5g
	・電波時計 ・タフソーラー ・針位置自動補正機能 ・ケース:IP処理 ・バンド:IP処理
EQW-T1010DC-1AJF	
¥52,000(税込 ¥54,600)	
4 971850 962274	

EDIFICE

TOUGH MVT.

TOUGH MOVEMENT

●セールスポイント

先進のテクノロジーとダイナミックなデザインが融合した多機能クロノグラフ「エディフィス」から、タフムーブメントを搭載したモデルが登場します。

エディフィスの中でも人気が高い3つのシリーズに、タフムーブメントを搭載。従来のマルチバンド6、タフソーラーに加え針位置自動補正機能が加わり、電波時計としての信頼性が向上しました。また、各モデル共シックなモノトーンカラーを採用。ダイナミックかつクールなデザインに仕上げられています。エディフィスの個性的な造形にシックなカラーを組み合わせ、タフムーブメントにより信頼性も向上した、オン・オフを問わず幅広く使えるNewモデルです。

EQW-T1010は、テイストの異なる上下2枚の文字板の上側を大胆に切り取った多層文字板を、ブラックを基調にモノトーンで仕上げました。光の陰影でもたらされる立体感によって、よりシックで機能美溢れる印象を与える3Dクロノグラフモデルです。

EQW-T720は、3連メーターをイメージしたインダイヤルにブラックのカラーリングを施しました。アクティブな動きと、機能美溢れるデザインを実現したトリプルシーケンシャルクロノグラフモデルです。

EQW-T610は、ベーシックレイアウトのクロノグラフデザインをモノトーンでまとめました。スポーティかつ落ち着いた仕上がりのスタンダードクロノグラフモデルです。



■バック刻印



Clement Wong's photo

★

5261	10344245
SS	
電池	ソーラー 二次電池
バンド	アジャスト:Cリングタイプ(中) 150~205mm
サイズ	48.2×45.0×13.0mm
質量	184.5g
	・電波時計 ・タフソーラー ・針位置自動補正機能 ・ケース:一部IP処理
EQW-T1010DB-1AJF	
¥45,000(税込 ¥47,250)	
4 971850 962250	



Clement Wong's photo

★

5261	10344245
SS	
電池	ソーラー 二次電池
バンド	アジャスト:Cリングタイプ(中) 150~205mm
サイズ	48.2×45.0×13.0mm
質量	184.5g
	・電波時計 ・タフソーラー ・針位置自動補正機能
EQW-T1010D-1AJF	
¥42,000(税込 ¥44,100)	
4 971850 962236	



Clement Wong's photo

★

5261	10412993
SS	
電池	ソーラー 二次電池
バンド	アジャスト:Cリングタイプ(中) 150~205mm
サイズ	48.2×45.0×13.0mm
質量	184.5g
	・電波時計 ・タフソーラー ・針位置自動補正機能 ・ケース:IP処理 ・バンド:IP処理
EQW-T1010DC-1AJF	
¥52,000(税込 ¥54,600)	
4 971850 962274	



Clement Wong's photo

5262	10412990
SS	
電池	ソーラー 二次電池
バンド	アジャスト:CRリングタイプ(中) 150~205mm
サイズ	50.5×47.3×12.6mm
質量	167g
<ul style="list-style-type: none"> ・電波時計 ・タフソーラー ・針位置自動補正機能 ・ケース:IP処理 ・バンド:IP処理 	
EQW-T720DC-1AJF	
¥49,000(税込 ¥51,450)	
4 971850 962328	



Clement Wong's photo

5262	10413009
SS	
電池	ソーラー 二次電池
バンド	アジャスト:CRリングタイプ(中) 150~205mm
サイズ	50.5×47.3×12.6mm
質量	167g
<ul style="list-style-type: none"> ・電波時計 ・タフソーラー ・針位置自動補正機能 	
EQW-T720D-1AJF	
¥39,000(税込 ¥40,950)	
4 971850 962298	



Clement Wong's photo

5263	10360105
SS	
電池	ソーラー 二次電池
バンド	アジャスト:CRリングタイプ(中) 150~205mm
サイズ	50.0×45.8×12.4mm
質量	166g
<ul style="list-style-type: none"> ・電波時計 ・タフソーラー ・針位置自動補正機能 ・ケース:一部IP処理 	
EQW-T610DB-1AJF	
¥37,000(税込 ¥38,850)	
4 971850 962366	



Clement Wong's photo

5263	10360105
SS	
電池	ソーラー 二次電池
バンド	アジャスト:CRリングタイプ(中) 150~205mm
サイズ	50.0×45.8×12.4mm
質量	166g
<ul style="list-style-type: none"> ・電波時計 ・タフソーラー ・針位置自動補正機能 	
EQW-T610D-1AJF	
¥34,000(税込 ¥35,700)	
4 971850 962342	

<EQW-T1010DB, EQW-T1010D, EQW-T1010DC>

●タフソーラー(ソーラー充電システム) ●10気圧防水機能 ●電波受信機能:自動受信(最大6回/日)(中国電波は最大5回/日) / 手動受信、<日本>受信電波:JJY、周波数:40kHz/60kHz(福島/九州両局対応モデル) <北米地域>受信電波:WWVB、周波数:60kHz <ヨーロッパ地域>受信電波:MSF/DCF77、周波数:60kHz/77.5kHz <中国>受信電波:BPC、周波数:68.5kHz *ホームタイム設定を受信可能な都市に設定すると、都市に合わせた局を受信します。尚、時差は選択した都市によって設定されます。●針位置自動補正機能 ●ワールドタイム:世界29都市(29タイムゾーン、サマータイム設定機能付き) + UTC (協定世界時)の時刻表示、ホームタイムの都市入替機能 ●ストップウォッチ(1/20秒、24時間計、スプリット付き) ●タイマー(セット単位:1分、最大セット:24時間、1秒単位で計測、タイムアップ後経過時刻計測(24時間計)付き) ●時刻アラーム ●バッテリー充電警告機能 ●パワーセービング機能(暗所では一定時間が経過すると運針を停止して節電します) ●日付・曜日表示 ●フルオートカレンダー

●フル充電時からソーラー発電無しでの駆動時間
機能使用の場合:約5ヵ月
パワーセービング状態の場合:約26ヵ月

ホームタイム都市(受信機能対応都市)	受信電波
東京	日本の標準電波 JJY40・JJY60
(ホノルル)、(アンカレジ)、ロサンゼルス、デンバー、シカゴ、ニューヨーク	アメリカの標準電波 WWVB
ロンドン、パリ、アテネ	イギリスの標準電波 MSF ドイツの標準電波 DCF77
香港	中国の標準電波 BPC

※()内の各都市は条件が良ければ受信する場合があります。

※電波受信が行われない場合は、通常のクォーツ精度(平均月差±15秒)で動作します。

<EQW-T720DC, EQW-T720D>

●タフソーラー(ソーラー充電システム) ●10気圧防水機能 ●電波受信機能:自動受信(最大6回/日)(中国電波は最大5回/日) / 手動受信、<日本>受信電波:JJY、周波数:40kHz/60kHz(福島/九州両局対応モデル) <北米地域>受信電波:WWVB、周波数:60kHz <ヨーロッパ地域>受信電波:MSF/DCF77、周波数:60kHz/77.5kHz <中国>受信電波:BPC、周波数:68.5kHz *ホームタイム設定を受信可能な都市に設定すると、都市に合わせた局を受信します。尚、時差は選択した都市によって設定されます。●針位置自動補正機能 ●ワールドタイム:世界29都市(29タイムゾーン、サマータイム設定機能付き) + UTC (協定世界時)の時刻表示、ホームタイムの都市入替機能 ●ストップウォッチ(1/100秒、24分計、スプリット付き) ●時刻アラーム ●バッテリー充電警告機能 ●パワーセービング機能(暗所では一定時間が経過すると運針を停止して節電します) ●日付・曜日表示 ●フルオートカレンダー

●フル充電時からソーラー発電無しでの駆動時間
機能使用の場合:約5ヵ月
パワーセービング状態の場合:約26ヵ月

ホームタイム都市(受信機能対応都市)	受信電波
東京	日本の標準電波 JJY40・JJY60
(ホノルル)、(アンカレジ)、ロサンゼルス、デンバー、シカゴ、ニューヨーク	アメリカの標準電波 WWVB
ロンドン、パリ、アテネ	イギリスの標準電波 MSF ドイツの標準電波 DCF77
香港	中国の標準電波 BPC

※()内の各都市は条件が良ければ受信する場合があります。

※電波受信が行われない場合は、通常のクォーツ精度(平均月差±15秒)で動作します。

<EQW-T610DB, EQW-T610D>

●タフソーラー(ソーラー充電システム) ●10気圧防水機能 ●電波受信機能:自動受信(最大6回/日)(中国電波は最大5回/日) / 手動受信、<日本>受信電波:JJY、周波数:40kHz/60kHz(福島/九州両局対応モデル) <北米地域>受信電波:WWVB、周波数:60kHz <ヨーロッパ地域>受信電波:MSF/DCF77、周波数:60kHz/77.5kHz <中国>受信電波:BPC、周波数:68.5kHz *ホームタイム設定を受信可能な都市に設定すると、都市に合わせた局を受信します。尚、時差は選択した都市によって設定されます。●針位置自動補正機能 ●ワールドタイム:世界29都市(29タイムゾーン、サマータイム設定機能付き) + UTC (協定世界時)の時刻表示、ホームタイムの都市入替機能 ●ストップウォッチ(1/20秒、24時間計、スプリット付き) ●タイマー(セット単位:1分、最大セット:24時間、1秒単位で計測、タイムアップ後経過時刻計測(24時間計)付き) ●時刻アラーム ●バッテリー充電警告機能 ●パワーセービング機能(暗所では一定時間が経過すると運針を停止して節電します) ●日付・曜日表示 ●フルオートカレンダー

●フル充電時からソーラー発電無しでの駆動時間
機能使用の場合:約5ヵ月
パワーセービング状態の場合:約26ヵ月

ホームタイム都市(受信機能対応都市)	受信電波
東京	日本の標準電波 JJY40・JJY60
(ホノルル)、(アンカレジ)、ロサンゼルス、デンバー、シカゴ、ニューヨーク	アメリカの標準電波 WWVB
ロンドン、パリ、アテネ	イギリスの標準電波 MSF ドイツの標準電波 DCF77
香港	中国の標準電波 BPC

※()内の各都市は条件が良ければ受信する場合があります。

※電波受信が行われない場合は、通常のクォーツ精度(平均月差±15秒)で動作します。

EDIFICE

●セールスポイント

先進のテクノロジーとダイナミックなデザインが融合した多機能クロノグラフ「エディフィス」から、蓄光塗装を施したビッグインデックスが特徴のNewモデルが登場します。エディフィスらしい迫力のあるデザインに、大型のインデックスを採用。読みやすい蓄光のアラビア数字を用い、視認性の向上を図りました。また、モータースポーツ観戦などに活用できる1/20秒ストップウォッチを搭載。ストップウォッチモード時には、センター秒針が1/1秒計、6時側小針が1/20秒計、9時側小針が60分計となるシンプルで機能的なインダイアルレイアウトを採用しています。ベゼルにはタキメーターを刻印。実用的かつスポーティに仕上げたNewエディフィスです。

・1/20秒ストップウォッチ

<EFR-516DJ>

●ストップウォッチ(1/20秒、60分計) ●日付表示



■バック刻印



Clement Wong's photo

5066	10415751
SS	
精度	±20秒
電池	2年 SR927W
バンド	アジャストCリングタイプ(中) 150~205mm
サイズ	50.0×44.2×11.6mm
質量	161g
・ケース:一部IP処理	
EFR-516DJ-1A2JF ¥20,000(税込 ¥21,000)	
4 971850 964452	



Clement Wong's photo

5066	10415751
SS	
精度	±20秒
電池	2年 SR927W
バンド	アジャストCリングタイプ(中) 150~205mm
サイズ	50.0×44.2×11.6mm
質量	161g
・ケース:一部IP処理	
EFR-516DJ-1A7JF ¥20,000(税込 ¥21,000)	
4 971850 964476	

Clement Wong's photo



3月発売

●セールスポイント

本格アウトドアギアを追求している「プロトレック」のアナログ/デジタルコンビネーションモデルPRW-5100から、新色が登場します。

感覚的な情報把握を可能にするアナログ針と、数値データを表示するデジタルのコンビネーションモデルをベースに採用。ブラックを引き立てるアクセントとして広大なフィールドを想起させるカラーを取り入れました。フェイスは余計なカラーを排除し、モノトーンでデザイン。12時側のインデックス、ボタン文字、都市コード等にテーマカラーであるグリーンをカラーリング。アウトドアウェアと合わせても映えるデザインに仕上げました。方位・気圧/高度・温度計測ができるトリプルセンサーを装備しながら、世界6局の標準電波に対応するマルチバンド6や、万が一の針ずれも自動検知する針位置自動補正機能といった電波時計の信頼性を向上させるタフムーブメントを搭載。

アウトドアギアとしての機能性と時計としての実用性を両立し、デザイン性を高めたNewモデルです。

- ・感覚的に情報を把握可能なアナログと、数値データを表示するデジタルのコンビネーションモデル
- ・方位、高度・気圧、温度を計測可能なトリプルセンサー
- ・世界6局(日本2局、中国、アメリカ、イギリス、ドイツ)の標準電波を受信し、時刻を自動修正するマルチバンド6
- ・針位置自動補正機能
- ・ムーブメントの耐久性を向上させるハイブリッドマウント構造
- ・タフソーラー
- ・10気圧防水機能

<PRW-5100>

●タフソーラー(ソーラー充電システム) ●10気圧防水機能 ●電波受信機能:自動受信(最大6回/日)(中国電波は最大5回/日) / 手動受信、<日本>受信電波: JJY、周波数: 40kHz / 60kHz (福島/九州両局対応モデル) <北米地域>受信電波: WWVB、周波数: 60kHz <ヨーロッパ地域>受信電波: MSF / DCF77、周波数: 60kHz / 77.5kHz <中国>受信電波: BPC、周波数: 68.5kHz *ホームタイム設定を受信可能な都市に設定すると、都市に合わせた局を受信します。尚、時差は選択した都市によって設定されます。 ●針位置自動補正機能 ●方位計測機能: 16方位・方位の角度(0~359°)を計測、方位連続計測(20秒)、北方位指針機能、磁気偏角補正機能、方位補正機能 ●気圧計測機能(計測範囲: 260~1,100hPa)、気圧傾向インジケータ(±10hPa)、気圧傾向グラフ表示(過去16時間分を表示) ●高度計測機能/相対高度計(計測範囲: -700~10,000m)、高度差インジケータ(計測範囲1: ±100m/5m単位、計測範囲2: ±1000m/50m単位)、高度メモリー(計測月日・時刻・高度を最大14本マニュアルメモリー)、最高/最低高度表示、オート積算(上昇/下降)メモリー、高度傾

向グラフ表示、計測間隔設定機能 ●温度計測機能(計測範囲: -10~60℃) ●ワールドタイム: 世界29都市(29タイムゾーン、サマータイム設定機能付き) + UTC(協定世界時)の時刻表示 ●ストップウォッチ(1/100秒、60分計、スプリット付き) ●タイマー(セット単位: 1分、最大セット: 60分、1秒単位で計測) ●時刻アラーム5本・時報 ●バッテリーインジケータ表示 ●パワーセービング機能(暗所では一定時間が経過すると表示を消し針を止めて節電します) ●フルオートカレンダー ●12/24時間制表示切替 ●耐低温仕様(-10℃) ●操作音ON/OFF切替機能 ●LEDライト(フルオートライト機能、残照機能、残照時間切替(1.5秒/3秒)付き)

- フル充電時からソーラー発電無しの状態での駆動時間
機能使用の場合: 約5ヵ月
パワーセービング状態の場合: 約23ヵ月

ホームタイム都市(受信機能対応都市)	受信電波
東京	日本の標準電波 JJY40-60
(ホノルル)、(アンカレジ)、ロサンゼルス、デンバー、シカゴ、ニューヨーク	アメリカの標準電波 WWVB
ロンドン、パリ、アテネ	イギリスの標準電波 MSF ドイツの標準電波 DCF77
香港	中国の標準電波 BPC

※()内の各都市は条件が良ければ受信する場合があります。
※電波受信が行われない場合は、通常のクォーツ精度(平均月差±15秒)で動作します。
※高度計は気圧変化を高度に変換する相対高度計です。気圧が気象条件により変化すると、計測値の高度も変化します。



Clement Wong's photo

5214	10401118
樹脂 / SS	
電池	ソーラー 二次電池
バンド	—
	145~215mm
サイズ	56.8×49.3×14.2mm
質量	79.6g
	・電波時計 ・タフソーラー ・針位置自動補正機能 ・LED: ホワイト ・ケース: IP処理(SS部)
PRW-5100-1BJF	
¥54,000(税込 ¥56,700)	
4 971850 962502	



STW-1000-1BJF 3月発売
STW-1000-4JF 6月発売

●セールスポイント

アスリートのためのスポーツウォッチ「フィズ」からソーラー電波時計のランナー用モデルが登場します。電波受信機能は世界6局の標準電波に対応したマルチバンド6を搭載。ラップ・スプリットタイムを最大120本までメモリー可能。また、タイム計測中に計測時間と現在時刻を同時に表示することもできます。大型ワイド液晶パネルや高輝度均一発光LEDの採用により、日中とはもとより夜間での視認性も確保。走行中でも操作しやすいフロントの大型LAPボタンなど、ランナーのニーズにマッチした新モデルです。

- ・世界6局(日本2局、中国、アメリカ、イギリス、ドイツ)の標準電波を受信し、時刻を自動修正するマルチバンド6
- ・タフソーラー

<STW-1000>

- タフソーラー(ソーラー充電システム)
- 10気圧防水機能
- 電波受信機能:自動受信(最大6回/日)(中国電波は最大5回/日) / 手動受信、<日本>受信電波:JJY、周波数:40kHz / 60kHz(福島/九州両局対応モデル) <北米地域>受信電波:WWVB、周波数:60kHz <ヨーロッパ地域>受信電波:MSF / DCF77、周波数:60kHz / 77.5kHz <中国>受信電波:BPC、周波数:68.5kHz *ホームタイム設定を受信可能な都市に設定すると、都市に合わせた局を受信します。尚、時差は選択した都市によって設定されます。●ワールドタイム:世界48都市(31タイムゾーン、サマータイム設定機能付き) + UTC(協定世界時)の時刻表示 ●ストップウォッチ(1/100秒(10時間未満) / 1秒(10時間以上)、100時間計、ラップ/スプリット付き)、LAPデータを最大120本メモリー(ラップカウンター001~999)、計測ログデータを最大60本メモリー(データ番号、計測開始月・日・時・分、ラップ/スプリットタイム、ラップ番号、最高ラップ表示) ●タイマー:最大2本の時間指定が可能なインターバル計測用のタイマー(セット単位:5秒、最大セット:99分55秒、1秒単位で計測、リピート(1~10回まで設定可能)機能付き) ●時刻アラーム5本(1本のみスヌーズ機能付き)・時報 ●バッテリーインジケータ表示 ●パワーセービング機能(箱所では一定時間が経過すると表示を消して節電します) ●フルオートカレンダー ●12/24時間制表示切替 ●操作音 ON/OFF 切替機能 ●LEDライト(フルオートライト、スーパースタイルミネーター、残照機能、残照時間切替(1.5秒/3秒付き))

●フル充電時からソーラー発電無しの状態での駆動時間
機能使用の場合:約9ヵ月
パワーセービング状態の場合:約33ヵ月

ホームタイム都市(受信機能対応都市)	受信電波	
台北、ソウル、東京	日本の標準電波	JJY40・JJY60
(ホノルル)、(アンカレッジ)、バンクーバー、ロサンゼルス、エドモントン、デンバー、メキシコシティ、シカゴ、ニューヨーク、ハリファックス、セントジョンズ	アメリカの標準電波	WWVB
リスボン、ロンドン、マドリード、パリ、ローマ、ベルリン、ストックホルム、アテネ、(モスクワ)	イギリスの標準電波	MSF
	ドイツの標準電波	DCF77
香港、北京	中国の標準電波	BPC

※()内の各都市は条件が良ければ受信する場合もあります。

※電波受信が行われない場合は、通常のクォーツ精度(平均月差±15秒)で動作します。



Clement Wong's photo

3272	10410544
樹脂	
電池	ソーラー 二次電池
バンド	— 145~215mm
サイズ	49.0×45.0×11.6mm
質量	46g
	・電波時計 ・タフソーラー ・LED:ホワイト
	®
STW-1000-1BJF	
¥13,500(税込 ¥14,175)	
4 971850 959908	



Clement Wong's photo

3272	10410545
樹脂	
電池	ソーラー 二次電池
バンド	— 145~215mm
サイズ	49.0×45.0×11.6mm
質量	46g
	・電波時計 ・タフソーラー ・LED:ホワイト
	®
STW-1000-4JF	
¥13,500(税込 ¥14,175)	
4 971850 959915	



4月発売

●セールスポイント

大型のケースを採用し、樹脂の塊を削り出したようなダイナミックなタフデザインのGA-150シリーズから、メタリックカラーを施したモデルが登場します。ベゼル・バンドから、力強くソリッド感のある摺り鉢状の文字板までメタリックカラーを採用。金属的な硬質感を加え、新たなタフデザインに仕上げました。機能面でも1/1000秒計測ストップウォッチ、JIS1種耐磁性能を搭載し実用性も備えています。ストリートファッションシーンに映えるビッグケースシリーズのNewタフデザインG-SHOCKです。

- ・1/1000秒計測ストップウォッチ
- ・速度計測機能

<GA-150A>

●耐衝撃構造 ●耐磁時計 (JIS1種) ●20気圧防水機能 ●ワールドタイム: 世界48都市 (29タイムゾーン、サマータイム設定機能付き) + UTC (協定世界時) の時刻表示、ホームタイムの都市入替機能 ●ストップウォッチ (1/1000秒、100時間計、速度計測機能 (MAX1998unit/h、2unit/h単位)、ラップ/スプリット付き) ●タイマー (セット単位: 1分、最大セット: 24時間、1秒単位で計測、オートリピート) ●時刻アラーム5本 (1本のみスヌーズ機能付き) ●時報 ●電池寿命約3年 ●フルオートカレンダー ●12/24時間制表示切替 ●LEDライト (オートライト機能、残照機能、残照時間切替 (1.5秒/3秒) 付き)



■バック刻印

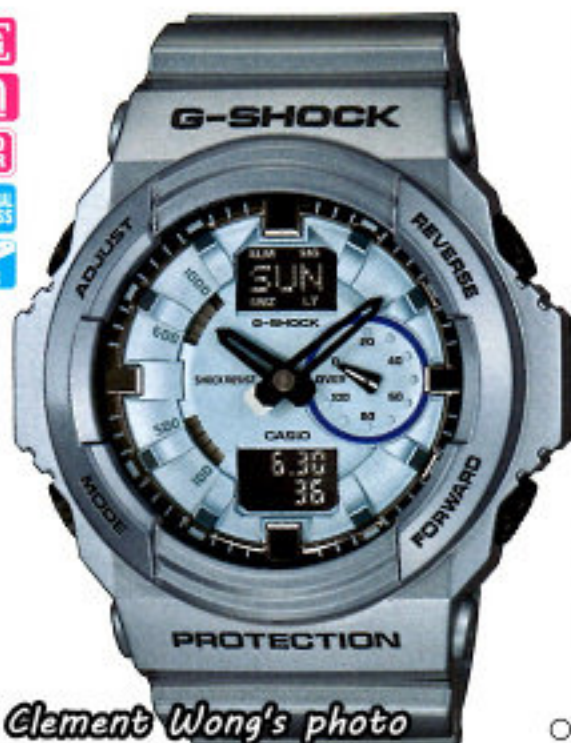

Clement Wong's photo

5255
樹脂
精度 ±15 秒
電池 3年 CR1220
バンド —
サイズ 55.1×52.2×16.6mm
質量 70.1g
・LED: アンバー
GA-150A-2AJF ¥16,000 (税込 ¥16,800)
4 971850 962403



Clement Wong's photo

5255
樹脂
精度 ±15 秒
電池 3年 CR1220
バンド —
サイズ 55.1×52.2×16.6mm
質量 70.1g
・LED: アンバー
GA-150A-3AJF ¥16,000 (税込 ¥16,800)
4 971850 962441



Clement Wong's photo

5255
樹脂
精度 ±15 秒
電池 3年 CR1220
バンド —
サイズ 55.1×52.2×16.6mm
質量 70.1g
・LED: アンバー
GA-150A-4AJF ¥16,000 (税込 ¥16,800)
4 971850 962489



Breezy Colors

4月発売

●セールスポイント

陽光が降り注ぐ空の下、ストリートを軽快に駆け抜ける風をイメージし、ブルーをテーマカラーにした「ブリージーカラーズ」が登場します。全体をマットで仕上げた各モデルに、明るいパステルブルーを配色し、POPで爽やかに仕上げました。ブルー×ブラック、ブルー×ホワイトを基調とし、時字や時分針、インダイヤルの文字など細部にわたりブルーを配色。ベースモデルには、ビッグケースコンビネーションモデルのGA-110、先鋭的なデザインが強い個性を放つG-001、初代G-SHOCKのDNAを受け継ぐDW-5600、と人気のモデルをラインアップ。ストリートカジュアルシーンに映えるタフでPOPなNewカラーG-SHOCKです。

<GA-110SN>

●耐衝撃構造 ●耐磁時計 (JIS1種) ●20気圧防水機能 ●ワールドタイム：世界48都市 (29タイムゾーン、サマータイム設定機能付き) +UTC (協定世界時) の時刻表示、ホームタイムの都市入替機能 ●ストップウォッチ (1/1000秒、100時間計、速度計測機能 (MAX1998unit/h、2unit/h単位)、ラップ/スプリット計測切替) ●タイマー (セット単位：1分、最大セット：24時間、1秒単位で計測、オートリピート) ●時刻アラーム5本 (1本のみスヌーズ機能付き) ・時報 ●フルオートカレンダー ●12/24時間制表示切替 ●LEDライト (オートライト機能、残照機能付き、残照時間切替 (1.5秒/3秒付き))

<G-001SN>

●耐衝撃構造 ●20気圧防水機能 ●ワールドタイム：世界48都市 (29タイムゾーン) の時刻表示、サマータイム設定機能付き ●ストップウォッチ (1/100秒、24時間計、5秒カウントダウンオートスタート、スプリット付き) ●タイマー (セット単位：1分、最大セット：24時間、1秒単位で計測、オートリピート、タイムアップ予告機能付き) ●マルチアラーム3本 (1本のみスヌーズ機能付き) ・時報 ●電池寿命約7年 ●フルオートカレンダー ●12/24時間制表示切替 ●操作音ON/OFF切替機能 ●ELバックライト (オートライト機能、残照機能付き) ●報音フラッシュ機能 (アラーム/時報、タイマー予告/タイムアップ、ストップウォッチオートスタート、報音連動発光)

<DW-5600SN>

●耐衝撃構造 ●20気圧防水機能 ●ストップウォッチ (1/100秒 (00'00'00~59'59'99) / 1秒 (1:00'00~23:59'59)、24時間計、スプリット付き) ●タイマー (セット単位：1秒、最大セット：24時間、1秒単位で計測、オートリピート) ●マルチアラーム・時報 ●フルオートカレンダー ●12/24時間制表示切替 ●ELバックライト (残照機能付き) ●報音フラッシュ機能 (アラーム/時報/タイマー連動発光)



■バック刻印 (GA-110SN)



■バック刻印 (DW-5600SN)



Clement Wong's photo

5146
樹脂
精度 ±15 秒
電池 2年 CR1220
バンド —
サイズ 145~215mm
サイズ 55.0×51.2×16.9mm
質量 72g
・LED: アンバー
GA-110SN-3AJF ¥15,000 (税込 ¥15,750)
4 971850 960775



Clement Wong's photo

5146
樹脂
精度 ±15 秒
電池 2年 CR1220
バンド —
サイズ 145~215mm
サイズ 55.0×51.2×16.9mm
質量 72g
・LED: アンバー
GA-110SN-7AJF ¥15,000 (税込 ¥15,750)
4 971850 960812



Clement Wong's photo

3247
樹脂
精度 ±15 秒
電池 7年 CR2025
バンド —
サイズ 145~215mm
サイズ 51.7×48.8×18.0mm
質量 68g
・EL: ブルーグリーン
G-001SN-2JF ¥13,000 (税込 ¥13,650)
4 971850 960065



Clement Wong's photo

3229
樹脂
精度 ±15 秒
電池 2年 CR2016
バンド —
サイズ 145~205mm
サイズ 48.9×42.8×13.4mm
質量 60g
・EL: ブルーグリーン
DW-5600SN-1JF ¥11,000 (税込 ¥11,550)
4 971850 959830

Clement Wong's photo

○は預かり修理専用モデルとなります。★は最終仕様と異なる場合があります。



Rastafarian

4月発売

●セールスポイント

タフネスを追求し進化を続けるG-SHOCKから、レゲエやアフリカの大地と密接な関わりを持つラスタカラーをテーマにした「ラスタファリアン」が登場します。聖なる地・故郷アフリカへの回帰主義「ラスタファリズム」を愛する人たちの名を冠しました。母なる大地、アフリカへの帰還を夢見る強い思いを託した、レゲエミュージックの世界をラスタカラーで表現。信仰や血を表す「赤」、輝く太陽や平和を表す「黄」、豊かな大地を表す「緑」、故郷アフリカを表す「黒」をG-SHOCKの各モデルにデザインしました。ベゼルの色埋めやバンドピース、文字板・時分針といった細かなパーツにまでラスタカラーを組み合わせて配色。レゲエの熱くタフなスピリットとラスタカラーが融合したG-SHOCKの登場です。

<GA-110RF>

●耐衝撃構造 ●耐磁時計 (JIS1種) ●20気圧防水機能 ●ワールドタイム: 世界48都市 (29タイムゾーン、サマータイム設定機能付き) + UTC (協定世界時) の時刻表示、ホームタイムの都市入替機能 ●ストップウォッチ (1/1000秒、100時間計、速度計測機能 (MAX1998unit/h、2unit/h単位)、ラップ/スプリット計測切替) ●タイマー (セット単位: 1分、最大セット: 24時間、1秒単位で計測、オートリブート) ●時刻アラーム5本 (1本のみスヌーズ機能付き) ●時報 ●フルオートカレンダー ●12/24時間制表示切替 ●LEDライト (オートライト機能、残照機能付き、残照時間切替 (1.5秒/3秒) 付き)

<G-001RF>

●耐衝撃構造 ●20気圧防水機能 ●ワールドタイム: 世界48都市 (29タイムゾーン) の時刻表示、サマータイム設定機能付き ●ストップウォッチ (1/100秒、24時間計、5秒カウントダウンオートスタート、スプリット付き) ●タイマー (セット単位: 1分、最大セット: 24時間、1秒単位で計測、オートリブート、タイムアップ予告機能付き) ●マルチアラーム3本 (1本のみスヌーズ機能付き) ●時報 ●電池寿命約7年 ●フルオートカレンダー ●12/24時間制表示切替 ●操作音ON/OFF切替機能 ●ELバックライト (オートライト機能、残照機能付き) ●超音フラッシュ機能 (アラーム/時報、タイマー予告/タイムアップ、ストップウォッチオートスタート、報音連動発光)

<G-7900RF>

●耐衝撃構造 ●20気圧防水機能 ●ワールドタイム: 世界48都市 (29タイムゾーン) の時刻表示、サマータイム設定機能付き ●ムーンデータ (月齢・月の形表示) ●タイドグラフ ●ストップウォッチ2本 (1/100秒、1,000時間計、スプリット付き)、ストップウォッチ1のみ5秒カウントダウンオートスタート機能付き ●タイマー (セット単位: 1分、最大セット: 24時間、1秒単位で計測、オートリブート、タイムアップ予告) ●マルチアラーム5本 (1本のみスヌーズ機能付き) ●時報 ●フルオートカレンダー ●12/24時間制表示切替 ●耐低温仕様 (-20℃) ●操作音ON/OFF切替機能 ●ELバックライト (オートライト、残照機能、残照時間切替 (3秒/5秒) 付き) ●超音フラッシュ機能 (アラーム/時報、タイマー予告/タイムアップ、ストップウォッチオートスタート、報音連動発光)

<GD-100RF>

●耐衝撃構造 ●20気圧防水機能 ●マルチタイム: 異なる4都市を登録して、表示切替や都市入替が可能 ●ワールドタイム: 世界48都市 (31タイムゾーン、サマータイム設定機能付き) + UTC (協定世界時) の時刻表示、ホームタイムの都市入替機能 ●ストップウォッチ (1/100秒、24時間計、スプリット付き) ●タイマー (セット単位: 1分、最大セット: 24時間、1/10秒単位で計測) ●時刻アラーム5本 (ワンタイムアラーム/デイリーアラーム切替機能) ●時報 ●電池寿命約7年 ●フルオートカレンダー ●12/24時間制表示切替 ●操作音ON/OFF切替機能 ●LEDバックライト (オートライト機能、スーパーイルミネーター、残照機能、残照時間切替 (1.5秒/3秒) 付き) ●超音フラッシュ機能 (アラーム/時報、タイマータイムアップ、報音連動発光)



Clement Wong's photo

5146
樹脂
精度 ±15 秒
電池 2年 CR1220
バンド 145~215mm
サイズ 55.0×51.2×16.9mm
質量 72g
・LED: アンバー
GA-110RF-9AJF ¥16,000 (税込 ¥16,800)
4 971850 964230



■バック刻印



Clement Wong's photo

3247
樹脂
精度 ±15 秒
電池 7年 CR2025
バンド 145~215mm
サイズ 51.7×48.8×18.0mm
質量 68g
・EL: ブルーグリーン
G-001RF-9JF ¥13,000 (税込 ¥13,650)
4 971850 963660

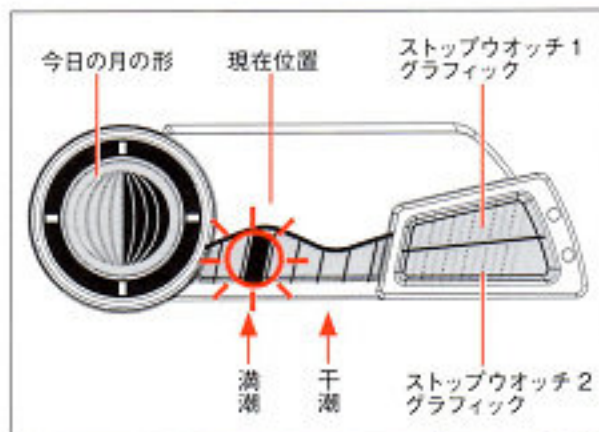

■ タイドグラフ・ムーンデータ・ストップウォッチ表示例



■ バック刻印



Clement Wong's photo

3194
樹脂
精度 ±15 秒
電池 2年 CR2025
バンド — 145~215mm
サイズ 52.4×50.0×17.7mm
質量 68.2g
・EL: ブルーグリーン
G-7900RF-1JF ¥13,000 (税込 ¥13,650)

4 971850 963714



Clement Wong's photo

3263
樹脂
精度 ±15 秒
電池 7年 CR2025
バンド — 145~215mm
サイズ 55.0×51.2×17.4mm
質量 72g
・LED: ホホワイト
GD-100RF-4JF ¥13,000 (税込 ¥13,650)

4 971850 963769



■ バック刻印



Men in Military Colors

●セールスポイント

過酷な状況下での使用を想定し、機能進化を続けるマスターオブGシリーズからミリタリーテイストのカラーテーマモデル「メン・イン・ミリタリー・カラーズ」が登場します。カーキ・ネイビーカラーをベースに、ケース・バンドをマット仕上げの2トーンカラーでデザイン。更にELバックライトを点灯させるとミリタリーファッションの代表的なアイコンである星や鎧、鷹が浮かび上がります。またGF-8250ERは90年代に人気を博した初代フロッグマンDW-6300のスペシャルカラーモデル、DW-6300B-2の復刻カラーにもなっています。G-SHOCKの中でもタフネスと機能進化を追求し続けるマスターオブGの、ミリタリーテイストのカラーモデルです。

GF-8250ER、GW-9300ER、GW-9110ER 4月発売
GW-9200ERJ 5月発売

- ・世界6局（日本2局、中国、アメリカ、イギリス、ドイツ）の標準電波を受信し、時刻を自動修正するマルチバンド6（GW-9300ER/GW-9200ERJ/GW-9110ER）
- ・タフソーラー
- ・ISO規格準拠200m潜水用防水機能（GF-8250ER）
- ・設定したエリアの潮汐情報が分かるタイドグラフ（GF-8250ER/GW-9110ER）
- ・設定したエリアの月齢が分かるムーンデータ（GF-8250ER/GW-9300ER/GW-9110ER）
- ・高度/気圧、温度計測が可能な耐衝撃ツインセンサー（GW-9200ERJ）
- ・塵や泥に強いマッドレジスト構造（GW-9300ER）
- ・方位・温度を計測するツインセンサー（GW-9300ER）
- ・錆に強いラストレジスト構造（GW-9110ER）

FROGMAN



Clement Wong's photo

3266	
SS / 樹脂	
精度	±15 秒
電池	ソーラー 二次電池
バンド	— 150~220mm
サイズ	52.0×50.3×18.0mm
質量	112g
<ul style="list-style-type: none"> ・タフソーラー ・EL: ブルーグリーン ・ケース: IP処理 	
GF-8250ER-2JF	
¥45,000 (税込 ¥47,250)	
4 971850 960348	



■バック刻印

MUDMAN

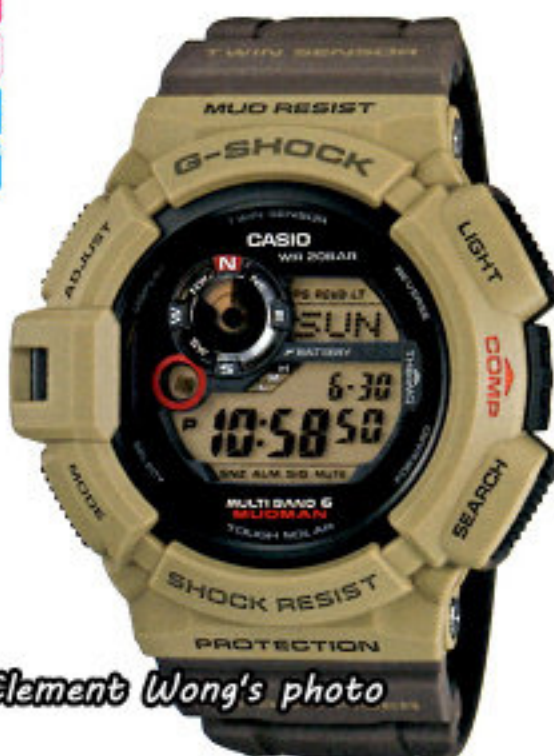

Clement Wong's photo

3260	
樹脂	
電池	ソーラー 二次電池
バンド	— 145~215mm
サイズ	53.0×50.8×18.2mm
質量	70g
<ul style="list-style-type: none"> ・電波時計 ・タフソーラー ・EL: ブルーグリーン 	
GW-9300ER-5JF	
¥36,000 (税込 ¥37,800)	
4 971850 960263	



■バック刻印

Clement Wong's photo

これは優待価格。実売モデルとなります。

RISEMAN
MULTIBAND 6



Clement Wong's photo

3145	
樹脂	
電池	ソーラー 二次電池
バンド	145~215mm
サイズ	51.0×48.9×15.9mm
質量	62g
<ul style="list-style-type: none"> 電波時計 タフソーラー EL: ブルーグリーン 	
GW-9200ERJ-3JF	
¥30,000(税込 ¥31,500)	
4 971850 960027	



■バック刻印

GULFMAN
MULTIBAND 6



Clement Wong's photo

3217	
樹脂	
電池	ソーラー 二次電池
バンド	145~215mm
サイズ	51.0×46.1×16.4mm
質量	57g
<ul style="list-style-type: none"> 電波時計 タフソーラー EL: ブルーグリーン 	
GW-9110ER-2JF	
¥28,000(税込 ¥29,400)	
4 971850 959984	

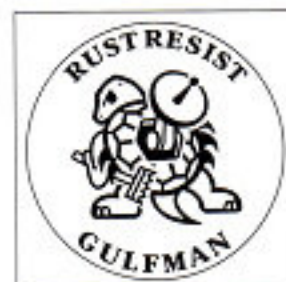

■バック刻印

■表示例 (GW-9300ER)

基本時計

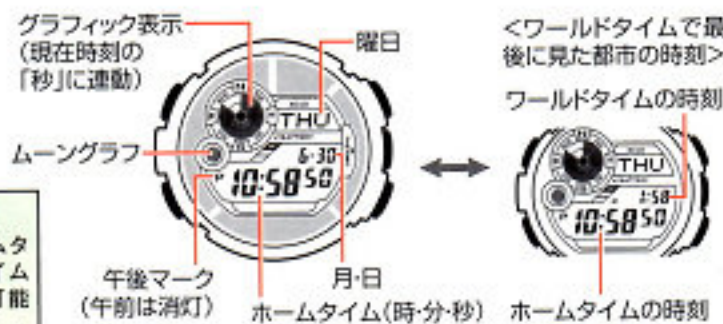

【時刻モード】
ボタン操作でホームタイムとワールドタイムの表示の切替が可能です。

方位計

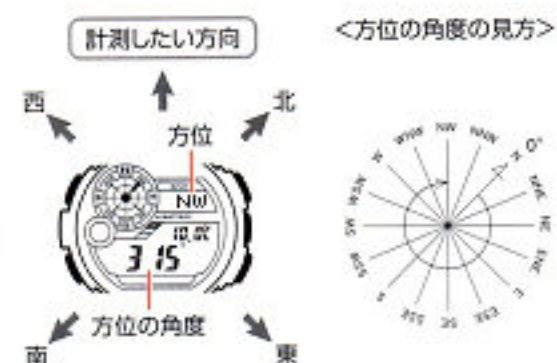

【方位計測機能】
時計の12時側を目標方向に向けて計測すると、目標方向の方位を表示します。

■ムーンデータ・タイドグラフ表示例 (GW-9110ER)

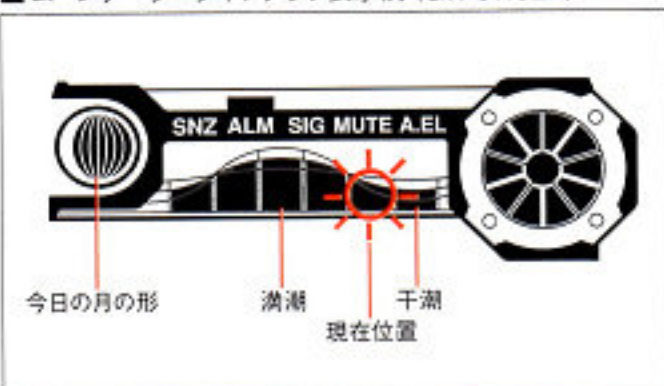

Clement Wong's photo



4月発売

●セールスポイント

アクティブな女性のためのカジュアルウォッチBaby-Gから、電波ソーラーのNewモデルが登場します。今回はラウンドフェイスのBGA-110をベースモデルに、世界6局対応のマルチバンド6とタフソーラーを搭載し、高い実用性を誇ります。日常生活はもちろん、海外旅行先でもシーンを問わず使用可能です。

また、デザインはシンプルながらも個性的なデザインに仕上げました。ベースカラーにはネイビー、ホワイト、ブラックを採用。メタル素材を使用したベゼルやフルアラビックのインデックスを採用することで、質感高くまとめています。

機能性とデザイン性を併せ持つ、行動的な女性をサポートするNewモデルです。

- ・世界6局(日本2局、中国、アメリカ、イギリス、ドイツ)の標準電波を受信し、時刻を自動修正するマルチバンド6
- ・タフソーラー

<BGA-1110、BGA-1100>

●耐衝撃構造 ●タフソーラー(ソーラー充電システム) ●10気圧防水機能 ●電波受信機能:自動受信(最大6回/日)(中国電波は最大5回/日) / 手動受信、<日本>受信電波:JJY、周波数:40kHz/60kHz(福島/九州両局対応モデル) <北米地域>受信電波:WWVB、周波数:60kHz <ヨーロッパ地域>受信電波:MSF/DCF77、周波数:60kHz/77.5kHz <中国>受信電波:BPC、周波数:68.5kHz *ホームタイム設定を受信可能な都市に設定すると、都市に合わせた局を受信します。尚、時差は選択した都市によって設定されます。●ワールドタイム:世界48都市(31タイムゾーン、サマータイム設定機能付き)+UTC(協定世界時)の時刻表示 ●ストップウォッチ(1/100秒、60分計、スプリット付き) ●タイマー(セット単位:1分、最大セット:60分、1秒単位で計測) ●時刻アラーム・時報 ●バッテリーインジケータ表示(バッテリー確認モードにて表示) ●パワーセービング機能(暗所では一定時間が経過すると表示を消して節電します) ●フルオートカレンダー ●12/24時間制表示切替 ●操作音ON/OFF切替機能 ●LEDライト(夜間機能付き)

- フル充電時からソーラー発電無しの状態での駆動時間
機能使用の場合:約8ヵ月
パワーセービング状態の場合:約22ヵ月

ホームタイム都市(受信機能対応都市)	受信電波
東京、ソウル、台北	日本の標準電波 JJY
(ホノルル)、(アンカレッジ)、バンクーバー、ロサンゼルス、エドモントン、デンバー、メキシコシティ、シカゴ、マイアミ、トロント、ニューヨーク、ハリファックス、セントジョンズ	アメリカの標準電波 WWVB
リスボン、ロンドン、マドリッド、パリ、ローマ、ベルリン、ストックホルム、アテネ、(モスクワ)	イギリスの標準電波 MSF ドイツの標準電波 DCF77
香港、北京	中国の標準電波 BPC

※()内の各都市は条件が良ければ受信する場合もあります。

※電波受信が行われない場合は、通常のクォーツ精度(平均月差±30秒)で動作します。



■バック刻印



Clement Wong's photo

5133	10334005
樹脂 / SS	
電池	ソーラー 二次電池
バンド	— 125~180mm
サイズ	44.2×39.8×12.9mm
質量	38g
<ul style="list-style-type: none"> ・電波時計 ・タフソーラー ・LED:アンバー ・ケース:IP処理 	
BGA-1110-1BJF ¥24,000(税込 ¥25,200)	
4 971850 958987	



Clement Wong's photo

5133	10410573
樹脂 / SS	
電池	ソーラー 二次電池
バンド	— 125~180mm
サイズ	44.2×39.8×12.9mm
質量	38g
<ul style="list-style-type: none"> ・電波時計 ・タフソーラー ・LED:アンバー 	
BGA-1100-2BJF ¥23,000(税込 ¥24,150)	
4 971850 960973	



Clement Wong's photo

5133	10290522
樹脂 / SS	
電池	ソーラー 二次電池
バンド	— 125~180mm
サイズ	44.2×39.8×12.9mm
質量	38g
<ul style="list-style-type: none"> ・電波時計 ・タフソーラー ・LED:アンバー 	
BGA-1100-7BJF ¥23,000(税込 ¥24,150)	
4 971850 960980	

Clement Wong's photo



4月発売

●セールスポイント

Baby-Gの本格スポーツラインである「G-LIDE」から2012年モデルが登場します。

今回は、ラウンドフェイスのBLX-102とスクエアタイプのBG-5600をベースモデルに採用。防水機能やサーフィンなどで使用するタイドグラフを搭載しているので、様々なスポーツシーンで活躍します。ベースカラーには人気のブラックとホワイトに加え、マリンスポーツシーンを鮮やかに彩るオレンジ、ネイビー、ライトブルーをラインアップ。更に液晶やフェイス回りにピンクやブルーをカラーリングし、夏の日差しに映えるポップなデザインに仕上げました。本格的な機能とデザイン性を両立させた、スポーツラインのNewモデルです。

- ・20気圧防水機能(BLX-102)
- ・設定したエリアの潮汐情報が分かるタイドグラフ

<BLX-102>

●耐衝撃構造 ●20気圧防水機能 ●ワールドタイム：世界48都市(29タイムゾーン)の時刻表示、サマータイム設定機能付き ●タイドグラフ ●ムーンデータ(月齢) ●ストップウォッチ(1/100秒、24時間計、5秒カウントダウンオートスタート、スプリット付き) ●タイマー(セット単位：1分、最大セット：24時間、1秒単位で計測、オートリセット、タイムアップ予告機能付き) ●マルチアラーム3本(1本のみスヌーズ機能付き) ●時報 ●電池寿命約3年 ●フルオートカレンダー ●12/24時間制表示切替 ●操作音ON/OFF切替機能 ●ELバックライト(残照機能付き) ●報音フラッシュ機能(アラーム/時報、タイマー予告/タイムアップ、ストップウォッチオートスタート、報音連動発光)

<BLX-5600>

●耐衝撃構造 ●10気圧防水機能 ●ワールドタイム：世界48都市(29タイムゾーン)の時刻表示、サマータイム設定機能付き ●タイドグラフ ●ムーンデータ(月齢) ●ストップウォッチ(1/100秒、24時間計、5秒カウントダウンオートスタート、スプリット付き) ●タイマー(セット単位：1分、最大セット：24時間、1秒単位で計測、オートリセット、タイムアップ予告機能付き) ●マルチアラーム3本(1本のみスヌーズ機能付き) ●時報 ●電池寿命約3年 ●フルオートカレンダー ●12/24時間制表示切替 ●操作音ON/OFF切替機能 ●ELバックライト(残照機能付き) ●報音フラッシュ機能(アラーム/時報、タイマー予告/タイムアップ、ストップウォッチオートスタート、報音連動発光)



■バック刻印



Clement Wong's photo

3265	10413036
樹脂	
精度	±30 秒
電池	3年 CR1616
バンド	— 125~180mm
サイズ	44.8×42.3×13.6mm
質量	41g
・EL: ピンク	
BLX-102-2AJF ¥12,000(税込 ¥12,600)	
4 971850 962052	



Clement Wong's photo

3265	10413037
樹脂	
精度	±30 秒
電池	3年 CR1616
バンド	— 125~180mm
サイズ	44.8×42.3×13.6mm
質量	41g
・EL: ブルーグリーン	
BLX-102-2BJF ¥12,000(税込 ¥12,600)	
4 971850 962090	



3296	10413023
樹脂	
精度	±30 秒
電池	3年 CR1616
バンド	— 125~180mm
サイズ	43.1×40.4×12.2mm
質量	37g
・EL: ホワイト	
BLX-5600-1JF ¥9,500(税込 ¥9,975)	
4 971850 962137	



3296	10413024
樹脂	
精度	±30 秒
電池	3年 CR1616
バンド	— 125~180mm
サイズ	43.1×40.4×12.2mm
質量	37g
・EL: ホワイト	
BLX-5600-4JF ¥9,500(税込 ¥9,975)	
4 971850 962175	

Clement Wong's photo



●セールスポイント

本格アウトドアギア「プロトレック」の最上位モデル「マナスル」から、高次元のアナログウォッチを求めて開発し、機能性と操作性を両立する「スマートアクセス」を搭載したNewモデルが登場します。

時・分・秒針にインジケータ針を加えた4針を独立駆動させることで、ダイナミックなアナログ表示を実現しました。トリプルセンサーを搭載し、気圧・温度・高度計測時には、時・分・秒針がベゼルに刻まれた数字を指針し、計測値を位ごとに表示。インジケータ針が計測モードを示し、判読性を向上。更に、感覚的な操作を可能にする電子式リューススイッチを採用。引いて回す直感的な操作で、厳しい環境でも簡単に各モードをセットできます。

また、世界6局の電波に対応するマルチバンド6や、針位置自動補正機能といった電波時計としての信頼性を向上させるタフムーブメントを搭載。高輝度LEDライト専用のフロントキーの配置や、視認性を向上させる大型のネオブライト蓄光針を採用することにより、アウトドアシーンに堪える実用性の高い仕様となっています。

風防には無反射コーティングを施したサファイアガラスを採用し、傷つきにくさと視認性を両立。

メタルの主要パーツ(ベゼル、裏蓋、バンド)には、耐摩耗性を向上させるチタンカーバイト処理を施したチタン素材を採用し、強さと軽さの両立を実現しています。

ベゼルには熟練の技によるザラツ研磨を施し、質感を高めています。

時計としての高い機能性と操作性を両立し、美しさと質感を併せ持つ、洗練された大人の本格派アウトドアウォッチです。

- ・感覚的な操作が可能な電子式リューススイッチと時・分・秒針を独立駆動させるマルチモータードライブを組み合わせた、多彩な機能をスムーズに使える「スマートアクセス」
- ・世界6局(日本2局、中国、アメリカ、イギリス、ドイツ)の標準電波を受信し、時刻を自動修正するマルチバンド6
- ・針位置自動補正機能
- ・ムーブメントの耐久性を向上させるハイブリッドマウント構造
- ・タフソーラー
- ・方位、高度・気圧、温度を計測可能なトリプルセンサー
- ・10気圧防水機能
- ・無反射コーティングサファイアガラス
- ・耐低温仕様(-10℃)

<PRX-7000T>

●タフソーラー(ソーラー充電システム) ●10気圧防水機能 ●電波受信機能:自動受信(最大6回/日)(中国電波は最大5回/日)/手動受信、<日本>受信電波:JJY、周波数:40kHz/60kHz(福島/九州四局対応モデル) <北米地域>受信電波:WWVB、周波数:60kHz <ヨーロッパ地域>受信電波:MSF/DCF77、周波数:60kHz/77.5kHz <中国>受信電波:BPC、周波数:68.5kHz *ホームタイム設定を受信可能な都市に設定すると、都

市に合わせた局を受信します。尚、時差は選択した都市によって設定されます。●針位置自動補正機能 ●方位計測機能:方位連続計測(20秒)、北方位指針機能、方位補正機能 ●気圧計測機能(計測範囲:260~1,100hPa)、気圧差インジケータ(±10hPa) ●高度計測機能/相対高度計(計測範囲:-700~10,000m) ●温度計測機能(計測範囲:-10~60℃) ●ワールドタイム:世界29都市(29タイムゾーン、サマータイム設定機能付き)+UTC(協定世界時)の時刻表示 ●ストップウォッチ(1秒、12時間計) ●時刻アラーム ●バッテリー充電警告機能 ●パワーセービング機能(暗所では一定時間が経過すると運針を停止して節電します) ●日付・曜日表示 ●フルオートカレンダー ●耐低温仕様(-10℃) ●高輝度LEDライト(フルオートライト機能、残照機能、残照時間切替(1.5秒/3秒)付き)

●フル充電時からソーラー発電無しでの駆動時間
機能使用の場合:約7ヵ月
パワーセービング状態の場合:約30ヵ月

ホームタイム都市(受信機能対応都市)	受信電波	
東京	日本の標準電波	JJY40-JJY60
(ホノルル)、(アンカレッジ)、ロサンゼルス、デンバー、シカゴ、ニューヨーク	アメリカの標準電波	WWVB
ロンドン、パリ、アテネ	イギリスの標準電波	MSF
	ドイツの標準電波	DCF77
香港	中国の標準電波	BPC

※()内の各都市は条件が良ければ受信する場合があります。
※電波受信が行われない場合は、通常のクォーツ精度(平均月差±15秒)で動作します。

※高度計は気圧変化を高度に変換する相対高度計です。
気圧が気象条件により変化すると、計測値の高度も変化します。



■MANASLU:

1956年に日本隊が世界で初めて登頂に成功した、標高8163mの山「Manaslu(マナスル)」に由来。



Clement Wong's photo

5241	10413575
樹脂/チタン	
電池	ソーラー 二次電池
バンド	アジャストCリングタイプ(中) 150~205mm
サイズ	57.0×50.1×14.0mm
質量	120g
・電波時計 ・タフソーラー ・針位置自動補正機能 ・LED:ホワイト ・無反射コーティングサファイアガラス ・ケース:TIC処理(TI部) ・バンド:TIC処理	
PRX-7000T-7JF	
¥135,000(税込 ¥141,750)	
4 971850 962526	

PRO TREK MANASLU

●セールスポイント

トリプルセンサーを搭載した本格アウトドアエア「プロトレック」の最上位モデル「マナスル」PRX-2500から、黒にこだわりモノトーンで統一したNewモデルが登場します。朝焼けで山肌や雪が赤く染まる現象「モルゲンロート」をイメージしたカラーを、アクセントとして取り入れました。風防には無反射コーティングを施したサファイアガラスを採用し、傷つきにくさと視認性を両立。サイドにある方位、気圧/高度、温度の各計測ボタンに着光を施し、夜間での操作に配慮しました。また、ピンクゴールド蒸着も施し、夜明けの空が一瞬青く染まった後、朝日に照らされた山の上部がほんの数分間赤く輝く様子を表現しています。チタンムクバンドやベゼル、裏蓋にはブラックIPを施し、軽量かつ上質に仕上げました。方位、気圧/高度、温度計測機能に加え、月齢・タイドグラフ機能を搭載。また、20気圧防水というプロトレックの中でも最高の防水性能を確保。海から山まで様々なシーンでの使用が可能になっています。更に、過去の気圧傾向を分析し、気圧の急上昇や急降下などの注目すべき気圧の変化があっ

た場合に状態を表示するインフォメーション機能を搭載。また、世界6局を電波に対応するマルチバンド6、タフソーラー、視認性を向上させる2層液晶などを採用することにより、アウトドアシーンにおける実用性の高い仕様になっています。機能と質感にこだわる、洗練された大人の本格アウトドアウォッチです。

※モルゲン＝朝、ロート＝赤(ドイツ語)

- 世界6局(日本2局、中国、アメリカ、イギリス、ドイツ)の標準電波を受信し、時刻を自動修正するマルチバンド6
- 方位、高度・気圧、温度を計測可能なトリプルセンサー
- タイドグラフ・ムーンデータ
- 20気圧防水機能
- 気圧傾向表示機能
- 無反射コーティングサファイアガラス
- 耐低温仕様(-10℃)

<PRX-2500YT>

●タフソーラー(ソーラー充電システム) ●20気圧防水機能 ●電波受信機能:自動受信(最大6回/日)(中国電波は最大5回/日)/手動受信、<日本>受信電波:JJY、周波数:40kHz/60kHz(福島/九州両局対応モデル) <北米地域>受信電波:WWVB、周波数:60kHz <ヨーロッパ地域>受信電波:MSF/DCF77、周波数:60kHz/77.5kHz <中国>受信電波:BPC、周波数:68.5kHz *ホームタイム設定を受信可能な都市に設定すると、都市に合わせた局を受信します。尚、時差は選択した都市によって設定されます。 ●ワールドタイム:世界48都市(31タイムゾーン、サマータイム設定機能付き)+UTC(協定世界時)の時刻表示 ●方位計測機能:16方位・方位の角度(0°~359°)を計測、方位連続計測(20秒)、東西南北をグラフィック表示、ベアリングメモリー(方位の角度、記録した方向を示すグラフィックを1本メモリー)、磁気偏角補正機能、方位補正機能 ●気圧計測機能(計測範囲:260~1,100hPa)、気圧傾向グラフ表示(過去10時間分を表示)、気圧差グラフィック、気圧傾向インフォメーション(特徴的な気圧

の変化が起こった場合に矢印で表します) ●高度計測機能/相対高度計(計測範囲:-700~10,000m)、高度メモリー(計測月日・時刻・高度を最大14本マニュアルメモリー)、最高/最低高度表示、オート積算(上昇/下降)メモリー、高度差計測(-3,000~3,000m)、計測間隔設定機能 ●温度計測機能(計測範囲:-10~60℃) ●ムーンデータ(月齢/月の形表示) ●タイドグラフ(潮回り:3段階表示) ●デュプレックスLCディスプレイ ●ストップウォッチ(1/100秒、24時間計、スプリット付き) ●タイマー:ヨットレースに対応したタイマーを装備(計測単位:1秒、計測タイム:最大セット60分、リセットタイム:最大セット5分、セット単位:1分、タイムアップ予告機能付き) ●時刻アラーム5本・時報 ●バッテリーインジケーター表示 ●パワーセービング機能(暗所では一定時間が経過すると表示を消して節電します) ●フルオートカレンダー ●12/24時間別表示切替 ●耐低温仕様(-10℃) ●操作音ON/OFF切替機能 ●ELバックライト(フルオートELライト、残照機能、残照時間切替(1.5秒/3秒)付き)

●フル充電時からソーラー発電無しでの駆動時間
機能使用の場合:約5ヵ月
パワーセービング状態の場合:約23ヵ月

ホームタイム都市(受信機能対応都市)	受信電波	標準電波
東京、ソウル、台北	日本の標準電波	JJY/JJY
(ホノルル)、(アンカレッジ)、バンクーバー、ロサンゼルス、エドモントン、デンバー、メキシコシティ、シカゴ、ニューヨーク、ハリファックス、セントジョンズ	アメリカの標準電波	WWVB
リスボン、ロンドン、マドリッド、パリ、ローマ、ベルリン、ストックホルム、アテネ、(モスクワ)	イギリスの標準電波 ドイツの標準電波	MSF DCF77
香港、北京	中国の標準電波	BPC

※()内の各都市は条件が良ければ受信する場合もあります。

※電波受信が行われない場合は、通常のクォーツ精度(平均月差±15秒)で動作します。

※高度計は気圧変化を高度に変換する相対高度計です。気圧が気象条件により変化すると、計測値の高度も変化します。

■MANASLU:

1956年に日本隊が世界で初めて登頂に成功した、標高8163mの山「Manaslu(マナスル)」に由来。



Clement Wong's photo

3258	10413578
樹脂/チタン	
電池	ソーラー 二次電池
バンド	アジャストCリングタイプ(中) 150~205mm
サイズ	57.0×47.7×12.8mm
質量	115g
<ul style="list-style-type: none"> ●電波時計 ●タフソーラー ●EL:ブルーグリーン ●無反射コーティングサファイアガラス ●ケース:IP処理(Ti部) ●バンド:IP処理 	
PRX-2500YT-1JF	
¥135,000(税込 ¥141,750)	
4 971850 950752	

SHEEN

●セールスポイント

シンプルながら大人の遊び心を“輝き・煌き”で表現する「SHEEN (シーン)」から、オパール・インデックスをあしらったスリムな新モデルが登場します。電波ソーラー機能はそのままに、横幅が小さく腕になじみやすい小型ケースを採用。ダイヤ型に切り出した合成オパール^{※1}を時字に取り入れ、角度によって表情が変わる独特の輝きが個性を放ちます。多面カット加工のリューススイッチなどもあしらい、細部にわたって上品な仕様にこだわりました。秒針位置自動補正機能^{※2}を備え、万が一衝撃等で秒針がずれても自動で正しい位置へ補正。実用的なデイト表示や視認性が高い大型の時分針も備えています。高いデザイン性と便利な機能を併せ持つ、自分らしい生き方でオンもオフも輝きたい女性のためのNewウォッチです。

- ・電波受信機能：日本2局、中国
- ・タフソーラー
- ・秒針位置自動補正機能^{※2}

※1 合成オパール

天然石と同一の石英粒子をもとに合成。発色の良さや加工しやすさが特徴。

※2 秒針位置自動補正機能

秒針の位置を毎分検知し確認。LSI内の時刻カウンタと針の基準位置が万が一ずれてしまった場合に、針を正しい位置に自動補正します。

<SHW-1503D>

●タフソーラー (ソーラー充電システム) ●5気圧防水機能 ●電波受信機能：自動受信 (最大3回/日) / 手動受信、<日本>受信電波：JJY、周波数：40kHz / 60kHz (福島/九州両局対応モデル) <中国>受信電波：BPC、周波数：69.5kHz *ホームタイム設定を受信可能な都市に設定すると、都市に合わせた局を受信します。尚、時差は選択した都市によって設定されます。●バッテリー充電警告機能 ●パワーセービング機能 (暗所では一定時間が経過すると運針を停止して節電します) ●秒針位置自動補正機能 (秒針位置を毎分検知し、万一の秒針ずれを自動で位置補正します) ●フルオートカレンダー

●フル充電時からソーラー発電無しの状態での駆動時間
機能使用の場合：約5ヵ月
パワーセービング状態の場合：約19ヵ月

ホームタイム都市 (受信機能対応都市)	受信電波	
東京	日本の標準電波	JJY40・JJY60
香港	中国の標準電波	BPC

※電波受信が行われない場合は、通常のクォーツ精度 (平均月差±15秒) で動作します。

■SHEENとは
英語で「輝き・光彩」という意味。



Clement Wong's photo

5252	10412954
SS	
電池	ソーラー 二次電池
バンド	アジャスト:Cリングタイプ(中) 125~185mm
サイズ	32.1×23.7×8.0mm
質量	56g
<ul style="list-style-type: none"> ・電波時計 ・タフソーラー ・秒針位置自動補正機能 ・無反射コーティング サファイアガラス 	
SHW-1503D-4AJF	
¥38,000 (税込 ¥39,900)	
4 971850 962748	

※ケースサイズはリゅうずを含みません。



Clement Wong's photo

5252	10412954
SS	
電池	ソーラー 二次電池
バンド	アジャスト:Cリングタイプ(中) 125~185mm
サイズ	32.1×23.7×8.0mm
質量	56g
<ul style="list-style-type: none"> ・電波時計 ・タフソーラー ・秒針位置自動補正機能 ・無反射コーティング サファイアガラス 	
SHW-1503D-6AJF	
¥38,000 (税込 ¥39,900)	
4 971850 962762	

※ケースサイズはリゅうずを含みません。



Clement Wong's photo

5252	10412954
SS	
電池	ソーラー 二次電池
バンド	アジャスト:Cリングタイプ(中) 125~185mm
サイズ	32.1×23.7×8.0mm
質量	56g
<ul style="list-style-type: none"> ・電波時計 ・タフソーラー ・秒針位置自動補正機能 ・無反射コーティング サファイアガラス 	
SHW-1503D-7AJF	
¥38,000 (税込 ¥39,900)	
4 971850 962786	

※ケースサイズはリゅうずを含みません。

SHEEN

●セールスポイント

シンプルながら大人の遊び心を“輝き・煌き”で表現する「SHEEN（シーン）」から、電池交換の手間を省く便利なソーラー機能を搭載したNewモデルが登場。蛍光灯の光も動力に変えるソーラー充電システムが、高い利便性を実現します。ラインアップは、女性の華やかな手元にマッチする小型ケースを採用した2タイプ。ラウンドフェイスのSHE-4502は、暖かみのある華やかな輝きをイメージして、太陽の光を象ったグラフィックや丸みを帯びた流線形の時分針を採用。4AJFのベゼルには一層美しく輝くピンクゴールドIPをあしらいました。スクエアフェイスのSHE-4503は、落ち着きのあるスマートな輝きを表現。放射線状グラフィックやシャープで個性的な形状のインデックス、星型植字を配しました。どちらも多面カットリュースや星モチーフが煌き、実用性も兼ね備えたデザインに仕上がりました。自分らしい生き方でオンもオフも輝く優美で知的な女性のためのNewウォッチです。

<SHE-4502SBD、SHE-4502SBG、SHE-4503SBD>

●ソーラー充電システム ●5気圧防水機能 ●バッテリー充電警告機能

●フル充電時から運針停止までの駆動時間：約5ヵ月

■SHEENとは
英語で「輝き・光彩」という意味。



Clement Wong's photo

5271	10413356
SS	
精度	±20 秒
電池	ソーラー 二次電池
バンド	アジャスト:Cリングタイプ(中) 125~185mm
サイズ	27.0×22.0×7.1mm
質量	44g
・無反射コーティング サファイアガラス	
SHE-4502SBD-7AJF ¥25,000(税込 ¥26,250)	
4 971850 963097	



Clement Wong's photo

5271	10413356
SS	
精度	±20 秒
電池	ソーラー 二次電池
バンド	アジャスト:Cリングタイプ(中) 125~185mm
サイズ	27.0×22.0×7.1mm
質量	44g
・無反射コーティング サファイアガラス ・ケース:IP処理	
SHE-4502SBG-4AJF ¥27,000(税込 ¥28,350)	
4 971850 963073	



Clement Wong's photo

5278	10413498
SS	
精度	±20 秒
電池	ソーラー 二次電池
バンド	アジャスト:Cリングタイプ(中) 125~185mm
サイズ	22.0×17.7×6.9mm
質量	53g
・無反射コーティング サファイアガラス	
SHE-4503SBD-6AJF ¥27,000(税込 ¥28,350)	
4 971850 963141	



Clement Wong's photo

5278	10413498
SS	
精度	±20 秒
電池	ソーラー 二次電池
バンド	アジャスト:Cリングタイプ(中) 125~185mm
サイズ	22.0×17.7×6.9mm
質量	53g
・無反射コーティング サファイアガラス	
SHE-4503SBD-7AJF ¥27,000(税込 ¥28,350)	
4 971850 963165	



Garish Black



5月発売

●セールスポイント

タフネスを追求し進化を続けるG-SHOCKから、Newカラーシリーズ「ガリッシュブラック」が登場します。黒曜石のようなキラキラとした輝き(=ガリッシュ)を放つブラックと、対照的にすべての光を吸収し漆黒の間を思わせるマットブラックをラインアップ。G-SHOCKのブランドカラーであるブラックを採用しながらも、今までにない個性的で新しい表現を実現しました。ガリッシュブラックモデルは光沢塗装のボディへキラキラと輝くシルバーのメタルパーツや文字板を配し、クールなデザインのアクセサリのような印象を与えます。マットブラックモデルは差

し色を白とグレーで統一。深いブラックが際立つスマートなデザインに仕上げました。シンプルな色使いでありながら強烈な存在感を主張します。カジュアルシーンに映えるNewブラックモデルです。

- ・世界6局(日本2局、中国、アメリカ、イギリス、ドイツ)の標準電波を受信し、時刻を自動修正するマルチバンド6
- ・タフソーラー
- ・高度/気圧、温度計測が可能な耐衝撃ツインセンサー(GW-9200BWJ)
- ・錆に強いラストレスト構造(GW-9110BW)
- ・針退避機能(AWG-M100BW)

RISEMAN



3145	
樹脂	
電池	ソーラー 二次電池
バンド	— 145~215mm
サイズ	51.0×48.9×15.9mm
質量	62g
・電波時計 ・タフソーラー ・EL: ブルーグリーン	
GW-9200BWJ-1JF ¥30,000(税込 ¥31,500)	
4 971850 963622	

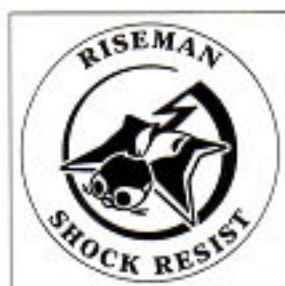

■バック刻印

GULFMAN



3275	
樹脂	
電池	ソーラー 二次電池
バンド	— 145~215mm
サイズ	51.0×46.1×16.4mm
質量	57g
・電波時計 ・タフソーラー ・EL: ブルーグリーン	
GW-9110BW-1JF ¥28,000(税込 ¥29,400)	
4 971850 963608	



■バック刻印

Clement Wong's photo



Clement Wong's photo

5230	
樹脂	
電池	ソーラー 二次電池
バンド	145~215mm
サイズ	52.0×46.4×14.9mm
質量	56.7g
・電波時計 ・タフソーラー ・LED: アンバー	
AWG-M100BW-1AJF ¥25,000(税込 ¥26,250)	
4 971850 964193	

■ 針退避機能
ボタン操作で時分針をデジタル表示上から一時的に移動させる針退避機能

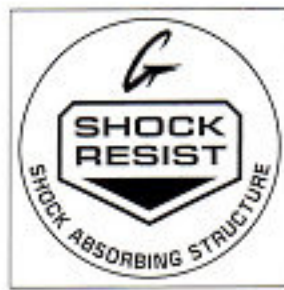

■ バック刻印

<GW-9200BWJ>
 ●耐衝撃構造 ●タフソーラー(ソーラー充電システム) ●20気圧防水機能 ●電波受信機能:自動受信(最大6回/日)(中国電波は最大5回/日)/手動受信、<日本>受信電波:JJY、周波数:40kHz/60kHz(福島/九州両局対応モデル)<北米地域>受信電波:WWVB、周波数:60kHz<ヨーロッパ地域>受信電波:MSF/DCF77、周波数:60kHz/77.5kHz<中国>受信電波:BPC、周波数:68.5kHz*ホームタイム設定を受信可能な都市に設定すると、都市に合わせた局を受信します。尚、時差は選択した都市によって設定されます。●気圧計測機能(計測範囲:260~1,100hPa)、気圧傾向グラフ表示(過去24時間分を表示)、気圧差グラフ表示 ●高度計測機能/相対高度計(計測範囲:-700~10,000m)、高度メモリー(計測年月日・時刻・高度を最大20本マニュアルメモリー、最高高度)、高度傾向グラフ表示、経過時間計測、ペースアロー ●温度計測機能(計測範囲:-10~60℃) ●ワールドタイム:世界33都市(29タイムゾーン)の時刻表示、サマータイム設定機能付き ●ストップウォッチ(1/100秒、24時間計、スプリット付き) ●タイマー(セット単位:1分、最大セット:24時間、1秒単位で計測) ●時刻アラーム5本(1本のみスヌーズ機能付き)・時報 ●バッテリーインジケータ表示 ●パワーセービング機能(暗所では一定時間が経過すると表示を消して節電します) ●フルオートカレンダー ●12/24時間制表示切替 ●HT/WT入替機能 ●操作音ON/OFF切替機能 ●ELバックライト(フルオートELライト、残照機能付き)

●フル充電時からソーラー発電無しの状態での駆動時間
機能使用の場合:約6ヵ月
パワーセービング状態の場合:約20ヵ月

ホームタイム都市(受信機能対応都市)	受信電波
東京、台北	日本の標準電波 JJY/JY60
(ホノルル)、(アンカレッジ)、ロサンゼルス、デンバー、シカゴ、ニューヨーク	アメリカの標準電波 WWVB
ロンドン、パリ、ベルリン、アテネ	イギリスの標準電波 MSF ドイツの標準電波 DCF77
香港	中国の標準電波 BPC

※()内の各都市は条件が良ければ受信する場合があります。
 ※電波受信が行われない場合は、通常のクォーツ精度(平均月差±15秒)で動作します。
 ※高度計は気圧変化を高度に変換する相対高度計です。気圧が気象条件により変化すると、計測値の高度も変化します。

<GW-9110BW>
 ●耐衝撃構造 ●タフソーラー(ソーラー充電システム) ●防錆構造(ラストレジスト) ●20気圧防水機能 ●電波受信機能:自動受信(最大6回/日)(中国電波は最大5回/日)/手動受信、<日本>受信電波:JJY、周波数:40kHz/60kHz(福島/九州両局対応モデル)<北米地域>受信電波:WWVB、周波数:60kHz<ヨーロッパ地域>受信電波:MSF/DCF77、周波数:60kHz/77.5kHz<中国>受信電波:BPC、周波数:68.5kHz*ホームタイム設定を受信可能な都市に設定すると、都市に合わせた局を受信します。尚、時差は選択した都市によって設定されます。●ワールドタイム:世界48都市(31タイムゾーン、サマータイム設定機能付き)+UTC(協定世界時)の時刻表示、UTCダイレクト呼出機能 ●ムーンデータ(月齢・月の形表示) ●タイドグラフ(潮回り:3段階表示) ●ストップウォッチ(1/100秒、24時間計、スプリット付き) ●タイマー(セット単位:1分、最大セット:24時間、1秒単位で計測) ●時刻アラーム5本(1本のみスヌーズ機能付き)・時報 ●バッテリーインジケータ表示 ●パワーセービング機能(暗所では一定時間が経過すると表示を消して節電します) ●フルオートカレンダー ●12/24時間制表示切替 ●操作音ON/OFF切替機能 ●ELバックライト(フルオートELライト、残照機能、残照時間切替(1.5秒/3秒)付き)

●フル充電時からソーラー発電無しの状態での駆動時間
機能使用の場合:約9ヵ月
パワーセービング状態の場合:約26ヵ月

<AWG-M100BW>
 ●耐衝撃構造 ●タフソーラー(ソーラー充電システム) ●20気圧防水機能 ●電波受信機能:自動受信(最大6回/日)(中国電波は最大5回/日)/手動受信、<日本>受信電波:JJY、周波数:40kHz/60kHz(福島/九州両局対応モデル)<北米地域>受信電波:WWVB、周波数:60kHz<ヨーロッパ地域>受信電波:MSF/DCF77、周波数:60kHz/77.5kHz<中国>受信電波:BPC、周波数:68.5kHz*ホームタイム設定を受信可能な都市に設定すると、都市に合わせた局を受信します。尚、時差は選択した都市によって設定されます。●針退避機能(針が液晶表示と重なって見づらいときは、針を液晶表示の上から一時的に退避させることができます) ●ワールドタイム:世界48都市(31タイムゾーン、サマータイム設定機能付き)+UTC(協定世界時)の時刻表示、ホームタイムの都市入替機能 ●ストップウォッチ(1/100秒、60分計、スプリット付き) ●タイマー(セット単位:1秒、最大セット:100分、1秒単位で計測) ●時刻アラーム5本(カウントダウン機能付き)・時報 ●バッテリーインジケータ表示 ●パワーセービング機能(暗所では一定時間が経過すると表示を消して節電します) ●フルオートカレンダー ●12/24時間制表示切替 ●操作音ON/OFF切替機能 ●LEDライト(フルオートライト、残照機能付き)

●フル充電時からソーラー発電無しの状態での駆動時間
機能使用の場合:約6ヵ月
パワーセービング状態の場合:約18ヵ月

ホームタイム都市(受信機能対応都市)	受信電波
台北、ソウル、東京	日本の標準電波 JJY/JY60
(ホノルル)、(アンカレッジ)、バンクーバー、ロサンゼルス、エドモントン、デンバー、メキシコシティ、シカゴ、ニューヨーク、ハリファックス、セントジョンズ	アメリカの標準電波 WWVB
リスボン、ロンドン、マドリード、パリ、ローマ、ベルリン、ストックホルム、アテネ、(モスクワ)	イギリスの標準電波 MSF ドイツの標準電波 DCF77
香港、北京	中国の標準電波 BPC

※()内の各都市は条件が良ければ受信する場合があります。
 ※電波受信が行われない場合は、通常のクォーツ精度(平均月差±15秒)で動作します。

ホームタイム都市(受信機能対応都市)	受信電波
東京、ソウル、台北	日本の標準電波 JJY/JY60
(ホノルル)、(アンカレッジ)、バンクーバー、ロサンゼルス、エドモントン、デンバー、メキシコシティ、ウィニペグ、シカゴ、マイアミ、トロント、ニューヨーク、ハリファックス、セントジョンズ	アメリカの標準電波 WWVB
リスボン、ロンドン、マドリード、パリ、ローマ、ベルリン、ストックホルム、アテネ、(モスクワ)	イギリスの標準電波 MSF ドイツの標準電波 DCF77
香港、北京	中国の標準電波 BPC

※()内の各都市は条件が良ければ受信する場合があります。
 ※電波受信が行われない場合は、通常のクォーツ精度(平均月差±15秒)で動作します。



Garish Black

5月発売

●セールスポイント

タフネスを追求し進化を続けるG-SHOCKから、Newカラーシリーズ「ガリッシュブラック」が登場します。黒曜石のようなキラキラとした輝き(=ガリッシュ)を放つブラックと、対照的にすべての光を吸収し漆黒の間を思わせるマットブラックをラインアップ。G-SHOCKのブランドカラーであるブラックを採用しながらも、今までにない個性的で新しい表現を実現しました。ガリッシュブラックモデルは光沢塗装のボディへキラキラと輝くシルバーのメタルパーツや文字板を配し、クールなデザインのアクセサリのような印象を与えます。マットブラックモデルは差し色を白とグレーで統一。深いブラックが際立つスマートなデザインに仕上げました。シンプルな色使いでありながら強烈な存在感を主張します。カジュアルシーンに映えるNewブラックモデルです。

・1/1000秒計測ストップウォッチ(GA-200BW、GA-150BW)

- ・速度計測機能(GA-200BW、GA-150BW)
- ・JIS1種耐磁性能(GA-200BW、GA-150BW)

<GA-200BW>

●耐衝撃構造 ●耐磁時計(JIS1種) ●20気圧防水機能 ●ワールドタイム：世界48都市(29タイムゾーン、サマータイム設定機能付き) +UTC(協定世界時)の時刻表示、ホームタイムの都市入替機能 ●ストップウォッチ(1/1000秒、100時間計、速度計測機能(MAX1998unit/h、2unit/h単位)、ラップ/スプリット付き) ●タイマー(セット単位：1分、最大セット：24時間、1秒単位で計測、オートリピート) ●時刻アラーム5本(1本のみスヌーズ機能付き) ●時報 ●電池寿命約3年 ●フルオートカレンダー ●12/24時間制表示切替 ●LEDライト(オートライト機能、残照機能、残照時間切替(1.5秒/3秒)付き)

<GA-150BW>

●耐衝撃構造 ●耐磁時計(JIS1種) ●20気圧防水機能 ●ワールドタイム：世界48都市(29タイムゾーン、サマータイム設定機能付き) +UTC(協定世界時)の時刻表示、ホームタイムの都市入替機能 ●ストップウォッチ(1/1000秒、100時間計、速度計測機能(MAX1998unit/h、2unit/h単位)、ラップ/スプリット付き) ●タイマー(セット単位：1分、最大セット：24時間、1秒単位で計測、オートリピート) ●時刻アラーム5本(1本のみスヌーズ機能付き) ●時報 ●電池寿命約3年 ●フルオートカレンダー ●12/24時間制表示切替 ●LEDライト(オートライト機能、残照機能、残照時間切替(1.5秒/3秒)付き)

<GD-100BW>

●耐衝撃構造 ●20気圧防水機能 ●マルチタイム：異なる4都市を登録して、表示切替や都市入替が可能 ●ワールドタイム：世界48都市(31タイムゾーン、サマータイム設定機能付き) +UTC(協定世界時)の時刻表示、ホームタイムの都市入替機能 ●ストップウォッチ(1/100秒、24時間計、スプリット付き) ●タイマー(セット単位：1分、最大セット：24時間、1/10秒単位で計測) ●時刻アラーム5本(ファンタイムアラーム/デイリーアラーム切替機能) ●時報 ●電池寿命約7年 ●フルオートカレンダー ●12/24時間制表示切替 ●操作音ON/OFF切替機能 ●LEDバックライト(オートライト機能、スーパーイルミネーター、残照機能、残照時間切替(1.5秒/3秒)付き)

付き) ●報音フラッシュ機能(アラーム/時報、タイマータイムアップ、報音連動発光)

<DW-6900BW>

●耐衝撃構造 ●20気圧防水機能 ●ストップウォッチ(1/100秒(00'00'00~59'59'99)/1秒(1:00'00~23:59'59)、24時間計、スプリット付き) ●タイマー(セット単位：1秒、最大セット：24時間、1秒単位で計測、オートリピート) ●マルチアラーム・時報 ●フルオートカレンダー ●12/24時間制表示切替 ●ELバックライト(残照機能付き) ●報音フラッシュ機能(アラーム/時報/タイマー連動発光)



■バック刻印
(GA-200BW、GA-150BW)



■バック刻印
(GD-100BW、DW-6900BW)



5229
樹脂/SS
精度 ±15秒
電池 3年
CR1220
バンド -
145~215mm
サイズ 55.1×52.5×16.7mm
質量 80g
・LED: アンバー
GA-200BW-1AJF
¥18,500(税込 ¥19,425)
4 971850 964131



5255
樹脂
精度 ±15秒
電池 3年
CR1220
バンド -
145~215mm
サイズ 55.1×52.2×16.6mm
質量 70.6g
・LED: アンバー
GA-150BW-1AJF
¥16,000(税込 ¥16,800)
4 971850 964179



3263
樹脂
精度 ±15秒
電池 7年
CR2025
バンド -
145~215mm
サイズ 55.0×51.2×17.4mm
質量 72g
・LED: ホワイト
GD-100BW-1JF
¥13,000(税込 ¥13,650)
4 971850 965213



3230
樹脂
精度 ±15秒
電池 2年
CR2016
バンド -
145~205mm
サイズ 53.2×50.0×16.3mm
質量 67g
・EL: ブルーグリーン
DW-6900BW-1JF
¥12,500(税込 ¥13,125)
4 971850 965084

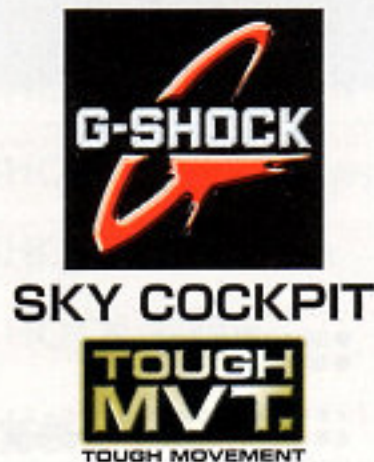

5月発売

●セールスポイント

耐衝撃構造に加え耐遠心重力性能を備えたスカイコックピットから、更なるタフネスと多機能、操作性を追求したNewモデルが登場します。衝撃、遠心重力、振動の3つの重力加速度に耐える「TRIPLE G RESIST」を備えながら、多機能を感覚的な操作で利用できるスマートアクセスを搭載しました。コックピット内で想定される衝撃や、それに伴うリウズの誤作動を防ぐリユースロックシステム、クイックロック機構を新たに採用。様々な機能を実行する電子式リユースを簡単にロック/解除できます。ワールドタイムではワンプッシュでホームタイムとローカルタイムを入れ替えられるほか、設定されているローカル都市が

どこであっても、航空界で基準となるUTC（協定世界時）をワンプッシュで表示できます。更に3つの針で素早く温度を表示する温度計測機能や、G-SHOCKとしては初となる、ストップ、リセット、再スタートが一度の操作でできるフライバックストップウォッチを装備しました。4つのパーツからなる33.0mmのワイドフェイス文字板や太めの時分針の採用、更に立体時字全体への蓄光処理で、パイロットウォッチにとって重要な視認性も確保しています。「TRIPLE G RESIST」に加え、スマートアクセスにより感覚的な操作性を手に入れたタフでスマートなパイロットウォッチ、Newスカイコックピットシリーズです。

- ・耐衝撃・耐遠心重力・耐振動構造を搭載した「TRIPLE G RESIST」
- ・世界6局（日本2局、中国、アメリカ、イギリス、ドイツ）の標準電波を受信し、時刻を自動修正するマルチバンド6
- ・針位置自動補正機能
- ・タフソーラー
- ・リウズを簡単にロック、リリースできるクイックロック機構
- ・ストップ、リセット、再スタートが一度の操作でできるフライバックストップウォッチ
- ・温度計測機能



■トリプルGレジスト

落下衝撃に耐える耐衝撃構造（耐落下重力）に加え耐遠心重力性能、耐振動構造の3つの重力加速度に耐えるG-SHOCK独自のタフネス構造



■バック刻印



Clement Wong's photo

5240	10415082
樹形	ソーラー
電池	二次電池
バンド	アジャスト：バナナタイプ 150~205mm
サイズ	54.1×51.7×16.4mm
質量	157g
	・電波時計 ・タフソーラー ・針位置自動補正機能 ・バンド：IP処理
GW-A1000D-1AJF ¥68,000(税込 ¥71,400)	
4 971850 964278	



Clement Wong's photo

5240	10412716
樹形	ソーラー
電池	二次電池
バンド	— 145~215mm
サイズ	54.1×51.7×16.4mm
質量	85g
	・電波時計 ・タフソーラー ・針位置自動補正機能
GW-A1000-1AJF ¥54,000(税込 ¥56,700)	
4 971850 962724	



■温度計測機能
時針が10度の位、分針が1度の位、秒針がプラス・マイナスを指します。（画像は摂氏24度を指針）

<GW-A1000D、GW-A1000>

●耐衝撃構造 ●タフソーラー（ソーラー充電システム） ●20気圧防水機能 ●電波受信機能：自動受信（最大6回/日）（中国電波は最大5回/日）/手動受信、＜日本＞受信電波：JJY、周波数：40kHz/60kHz（福島/九州両局対応モデル）＜北米地域＞受信電波：WWVB、周波数：60kHz ＜ヨーロッパ地域＞受信電波：MSF/DCF77、周波数：60kHz/77.5kHz ＜中国＞受信電波：BPC、周波数：68.5kHz ＊ホームタイム設定を受信可能な都市に設定すると、都市に合わせた局を受信します。尚、時差は選択した都市によって設定されます。 ●針位置自動補正機能 ●温度計測機能（計測範囲：-10～60℃） ●ワールドタイム：世界29都市（29タイムゾーン、サマータイム自動設定機能）＋UTC（協定世界時）の時刻表示、ホームタイムの都市入替機能、UTCダイレクト呼出機能 ●ストップウォッチ（1/20秒、120分計、フライバック付き） ●タイマー（セット単位：1分、最大セット：60分、1秒単位で計測） ●時刻アラーム ●バッテリー充電警告機能 ●パワーセービング機能（箱所では一定時間が経過すると運針を停止して節電します） ●日付・曜日表示 ●フルオートカレンダー

●フル充電時からソーラー充電無しでの駆動時間
機能使用の場合：約6ヵ月
パワーセービング状態の場合：約29ヵ月

ホームタイム都市（受信機能対応都市）	受信電波
東京	日本の標準電波 JJY40・JJY60
（ホノルル）、（アンカレジ）、ロサンゼルス、デンバー、シカゴ、ニューヨーク	アメリカの標準電波 WWVB
ロンドン、パリ、アテネ	イギリスの標準電波 MSF ドイツの標準電波 DCF77
香港	中国の標準電波 BPC

＊（ ）内の各都市は条件が良ければ受信する場合があります。

＊電波受信が行われない場合は、通常のクォーツ精度（平均月差±15秒）で動作します。



ROYAL AIR FORCE
タイアップモデル



5月発売

●セールスポイント
衝撃、遠心重力、振動の3つの重力加速度に耐える「TRIPLE G RESIST」を備え、多機能を感覚的な操作で使えるスマートアクセスを搭載したスカイコックピットGW-A1000から、世界最古の空軍といわれるRAF（ロイヤルエアフォース）とのタイアップモデルが登場いたします。RAFの機体に使用されているラウンデル（国籍マーク）をモチーフに、ダークグレーのボディをベースに白・青・赤を時分針やインダイヤルやリュウズにあしらいました。ワンプッシュホールドでズールータイム*を表示

できる右下のボタンには「Z」の刻印と赤色の色埋めをし、パイロットウォッチに求められる正確で確実な操作を行えるようにしています。またRAFのロゴを施した耐久性のあるカーボンファイバーインサートの遊環を採用するなど、タイアップモデルに相応しい特別仕様となりました。スマートアクセスを搭載し、更にリュウズには誤作動を防ぐロックシステム、クイックロック機構を新たに採用。ワールドタイムや温度計測、G-SHOCKとしては初となる、ストップ、リセット、再スタートが一度の操作でできるフライバックストップウォッチなどの多機能を感覚的に操作することができます。4つのパーツからなる33.0mmのワイドフェイス文字板や太めの時分針、更に立体時字全体への蓄光処理で、パイロットウォッチにとって重要な視認性も確保しています。デザイン、機能ともパイロットのニーズに応えるNewスカイコックピットシリーズのRAFスペシャルタイアップモデルです。

「RAF（ロイヤルエアフォース）」とはイギリス空軍。1918年4月1日にイギリス軍の一部として独立した世界で最も長い歴史を持つといわれる空軍。世界最大規模の空軍のひとつでもある。

*ズールータイム＝GMT（グリニッジ標準時）。但し、現在の航空界、船舶界でのコミュニケーションにはUTC（協定世界時）を使う。アルファベットでグリニッジ標準時を表す際、「Z」で表し、聞き間違えないようにZのことを「Zulu」と言う。

- ・耐衝撃・耐遠心重力・耐振動構造を搭載した「TRIPLE G RESIST」
- ・世界6局（日本2局、中国、アメリカ、イギリス、ドイツ）の標準電波を受信し、時刻を自動修正するマルチバンド6
- ・針位置自動補正機能
- ・タフソーラー
- ・リュウズを簡単にロック、リリースできるクイックロック機構
- ・ストップ、リセット、再スタートが一度の操作でできるフライバックストップウォッチ
- ・温度計測機能



■トリプルGレジスト
落下衝撃に耐える耐衝撃構造（耐落下重力）に加え耐遠心重力性能、耐振動構造の3つの重力加速度に耐えるG-SHOCK独自のタフネス構造



■パッケージ



■バック刻印



■遊環プリント



Clement Wong's photo

5240	
樹脂	
電池	ソーラー 二次電池
バンド	145~215mm
サイズ	54.1×51.7×16.4mm
質量	85g
・電波時計 ・タフソーラー ・針位置自動補正機能	
GW-A1000RAF-1AJR ¥64,000(税込 ¥67,200)	
4 971850 964308	

<GW-A1000RAF>

●耐衝撃構造 ●タフソーラー（ソーラー充電システム） ●20気圧防水機能 ●電波受信機能：自動受信（最大6回/日）（中国電波は最大5回/日）/手動受信、＜日本＞受信電波：JJY、周波数：40kHz/60kHz（福島/九州両局対応モデル）＜北米地域＞受信電波：WWVB、周波数：60kHz＜ヨーロッパ地域＞受信電波：MSF/DCF77、周波数：60kHz/77.5kHz＜中国＞受信電波：BPC、周波数：68.5kHz ＊ホームタイム設定を受信可能な都市に設定すると、都市に合わせた局を受信します。尚、時差は選択した都市によって設定されます。 ●針位置自動補正機能 ●温度計測機能（計測範囲：-10～60℃） ●ワールドタイム：世界29都市（29タイムゾーン、サマータイム自動設定機能）+UTC（協定世界時）の時刻表示、ホームタイムの都市入替機能、UTCダイレクト呼出機能 ●ストップウォッチ（1/20秒、120分計、フライバック付き） ●タイマー（セット単位：1分、最大セット：60分、1秒単位で計測） ●時刻アラーム ●バッテリー充電警告機能 ●パワーセービング機能（暗所では一定時間が経過すると運針を停止して節電します） ●日付・曜日表示 ●フルオートカレンダー

●フル充電時からソーラー発電無しでの駆動時間
機能使用の場合：約6ヵ月
パワーセービング状態の場合：約29ヵ月

ホームタイム都市（受信機能対応都市）	受信電波
東京	日本の標準電波 JJY40・JJY60
（ホノルル）、（アンカレジ）、ロサンゼルス、デンバー、シカゴ、ニューヨーク	アメリカの標準電波 WWVB
ロンドン、パリ、アテネ	イギリスの標準電波 MSF ドイツの標準電波 DCF77
香港	中国の標準電波 BPC

※（ ）内の各都市は条件が良ければ受信する場合があります。

※電波受信が行われない場合は、通常のクォーツ精度（平均月差±15秒）で動作します。



5月発売

●セールスポイント

世界のトップサーファーをはじめ、エクストリームスポーツのトップアスリートから支持を受け、サポートをしているG-SHOCKのスポーツライン、Gライドの'12夏モデルが新型で登場します。エクストリームスポーツの激しい動きの中でも必要な情報が素早く確認できるビッグフェイスを採用。視認性の追求はもちろんG-SHOCKのタフネスも表現しています。全モデルにサーファー必須の機能であるタイドグラフを搭載しました。GWX-8900はソーラー電波モジュールを採用。更に世界の主要潮汐ポイント100箇所のタイドグラフ&ムーンデータ情報をあらかじめセットしており、世界の海でサーフィンが楽しめます。光沢塗装を施したボディは夏のスポーツシーンに映

えるデザインです。GLX-150はドット表示のタイドグラフを採用しており、潮の干満の状態を詳細に確認できます。カラフルなボディや液晶、キラキラ輝くメタリック文字板の組み合わせは、手で存在感を放ちます。エクストリームスポーツからストリートファッションまで幅広く使えるNew Gライドです。

- ・世界6局(日本2局、中国、アメリカ、イギリス、ドイツ)の標準電波を受信し、時刻を自動修正するマルチバンド6 (GWX-8900/GWX-8900B)
- ・タフソーラー (GWX-8900/GWX-8900B)
- ・設定したエリアの潮汐情報が分かるタイドグラフ
- ・設定したエリアの月齢と月の形が分かるムーンデータ
- ・高輝度LEDライト



■バック刻印



Clement Wong's photo

○★

3278	
樹脂/アルミ	
電池	ソーラー 二次電池
バンド	— 145~215mm
サイズ	55.1×52.5×16.3mm
質量	71.2g
・電波時計 ・タフソーラー ・LED:ホワイト	
GWX-8900-1JF ¥22,000(税込 ¥23,100)	
4 971850 964001	



Clement Wong's photo

○★

3279	
樹脂/アルミ	
電池	ソーラー 二次電池
バンド	— 145~215mm
サイズ	55.1×52.5×16.3mm
質量	71.2g
・電波時計 ・タフソーラー ・LED:ホワイト	
GWX-8900B-7JF ¥22,000(税込 ¥23,100)	
4 971850 963967	



Clement Wong's photo

○★

3295	
樹脂	
精度	±15秒
電池	7年 CR2025
バンド	— 145~215mm
サイズ	55.1×52.2×17.1mm
質量	72.3g
GLX-150-1JF ¥13,500(税込 ¥14,175)	
4 971850 963806	



Clement Wong's photo

○★

3295	
樹脂	
精度	±15秒
電池	7年 CR2025
バンド	— 145~215mm
サイズ	55.1×52.2×17.1mm
質量	72.3g
GLX-150-2JF ¥13,500(税込 ¥14,175)	
4 971850 963844	

Clement Wong's photo



3295
樹脂
精度 ±15秒
電池 7年 CR2025
バンド — 145~215mm
サイズ 55.1×52.2×17.1mm
質量 72.3g
GLX-150-4JF ¥13,500(税込 ¥14,175)
4 971850 963882



3295
樹脂
精度 ±15秒
電池 7年 CR2025
バンド — 145~215mm
サイズ 55.1×52.2×17.1mm
質量 72.3g
GLX-150-7JF ¥13,500(税込 ¥14,175)
4 971850 963929

<GWX-8900、GWX-8900B>

●耐衝撃構造 ●タフソーラー(ソーラー充電システム) ●20気圧防水機能 ●電波受信機能:自動受信(最大6回/日)(中国電波は最大5回/日)/手動受信、<日本>受信電波:JJY、周波数:40kHz/60kHz(福島/九州四局対応モデル)<北米地域>受信電波:WWVB、周波数:60kHz<ヨーロッパ地域>受信電波:MSF/DCF77、周波数:60kHz/77.5kHz<中国>受信電波:BPC、周波数:68.5kHz *ホームタイム設定を受信可能な都市に設定すると、都市に合わせた局を受信します。尚、時差は選択した都市によって設定されます。 ●ワールドタイム:世界48都市(31タイムゾーン、サマータイム設定機能付き)+UTC(協定世界時)の時刻表示 ●ムーンデータ(月齢・月の形表示) ●タイドグラフ(潮回り:3段階表示、世界の100ポイントの潮汐データをプリセット、満潮時刻セット付き) ●ストップウォッチ(1/100秒、60分計、スプリット付き) ●タイマー:最大2セットの時間指定が可能なインターバル計測用のタイマー(セット単位:5秒、最大セット:99分55秒、1秒単位で計測、リピート(1~10回まで設定可能)機能付き) ●時刻アラーム5本(1本のみスヌーズ機能付き) ●時報 ●バッテリーインジケータ表示 ●パワーセービング機能(暗所では一定時間が経過すると表示を消して節電します) ●フルオートカレンダー ●12/24時間制表示切替 ●操作音ON/OFF切替機能 ●LEDバックライト(フルオートライト機能、スーパーイルミネーター、残照機能、残照時間切替(1.5秒/3秒)付き)

●フル充電時からソーラー発電無しの状態での駆動時間
機能使用の場合:約10ヵ月
パワーセービング状態の場合:約33ヵ月

ホームタイム都市(受信機能対応都市)	受信電波	
台北、ソウル、東京	日本の標準電波	JJY40・JJY50
(ホノルル)、(アンカレッジ)、バンクーバー、ロサンゼルス、エドモントン、デンバー、メキシコシティ、シカゴ、ニューヨーク、ハリファックス、セントジョンズ	アメリカの標準電波	WWVB
リスボン、ロンドン、マドリード、パリ、ローマ、ベルリン、ストックホルム、アテネ、(モスクワ)	イギリスの標準電波	MSF
	ドイツの標準電波	DCF77
香港、北京	中国の標準電波	BPC

※()内の各都市は条件が良ければ受信する場合もあります。

※電波受信が行われない場合は、通常のクォーツ精度(平均月差±15秒)で動作します。

<GLX-150>

●耐衝撃構造 ●20気圧防水機能 ●ワールドタイム:世界48都市(29タイムゾーン)の時刻表示、サマータイム設定機能付き ●ムーンデータ(月齢・月の形表示) ●タイドグラフ ●ストップウォッチ(1/100秒、24時間計、5秒カウントダウンオートスタート、スプリット付き) ●タイマー(セット単位:1分、最大セット:24時間、1秒単位で計測、オートリピート、タイムアップ予告機能付き) ●マルチアラーム3本(1本のみスヌーズ機能付き) ●時報 ●電池寿命約7年 ●フルオートカレンダー ●12/24時間制表示切替 ●操作音ON/OFF切替機能 ●高輝度LEDバックライト(オートライト機能、残照機能、残照時間切替(1.5秒/3秒)付き) ●報音フラッシュ機能(アラーム/時報、タイマー予告/タイムアップ、ストップウォッチオートスタート、報音運動発光)



5月発売

●セールスポイント

インパクトのあるビッグフェイスのBaby-G「BGA-150」シリーズから、大きなローマインデックスが特徴のNewモデルが登場します。ベースモデルには、シンプルなラウンドケースにワイドフェイスを組み合わせたBGA-150を採用。シャープなインデックスや時分針と、円形状のケースや液晶窓との対比が洗練された存在感のあるデザインを際立たせています。カラーリングはブラック×ゴールド、ホワイト×シルバー、ホワイト×ローズゴールドの着用シーンを選ばない3種類をラインアップ。時計を衝撃から守る側面のボタンガードやベゼル上部に配した4点のメタルパーツは、Baby-Gならではのタフさを表現しています。

女性たちの手元をクールに演出するNew Baby-Gです。

<BGA-153, BGA-152>

●耐衝撃構造 ●10気圧防水機能 ●ワールドタイム：世界27都市(29タイムゾーン、サマータイム設定機能付き) + GMT (グリニッジ標準時)の時刻表示 ●ストップウォッチ(1/100秒、60分計、スプリット付き) ●タイマー(セット単位：1分、最大セット：60分、1秒単位で計測、オートリセット、タイムアップ予告機能付き) ●時刻アラーム5本(1本のみスヌーズ機能付き) ●時報 ●電池寿命約3年 ●フルオートカレンダー ●12/24時間制表示切替 ●LEDライト(残照機能、残照時間切替(1.5秒/3秒)付き)



■バック刻印



Clement Wong's photo

5257	10417065
樹脂/SS	
精度 ±30秒	
電池 3年	
CR1220	
バンド	
125~180mm	
サイズ 47.5×42.8×12.8mm	
質量 43g	
・LED: アンバー	
・ケース: IP処理	
BGA-153-1BJF	
¥14,500(税込 ¥15,225)	
★ 4 971850 965589	



Clement Wong's photo

5257	10408303
樹脂/SS	
精度 ±30秒	
電池 3年	
CR1220	
バンド	
125~180mm	
サイズ 47.5×42.8×12.8mm	
質量 43g	
・LED: アンバー	
BGA-152-7B1JF	
¥13,500(税込 ¥14,175)	
★ 4 971850 965503	



Clement Wong's photo

5257	10408303
樹脂/SS	
精度 ±30秒	
電池 3年	
CR1220	
バンド	
125~180mm	
サイズ 47.5×42.8×12.8mm	
質量 43g	
・LED: アンバー	
BGA-152-7B2JF	
¥13,500(税込 ¥14,175)	
★ 4 971850 965541	

Clement Wong's photo



●セールスポイント

上質なメタルケースにミリタリーテイストを取り入れたG-ms「ミリタリーライン」から、「マリン」をテーマにしたクールなNewモデルが登場します。大きく太い時分針は、視認性を向上させると共にミリタリーファッションに多く見られる勲章をイメージ。金ボタンをモチーフとした大型のリュウズは、ネイルを傷付けずに操作が可能です。質感の高いメタルバンドは、高級感と腕へのなじみやすさを考慮。タフな機能性も兼ね備えたG-msならではのデザインに仕上げました。

ベースカラーにはブラックとシルバーをラインアップし、時分針と時字に深みのあるブルーを配色。マリンテイストを演出すると共に、大人の女性らしい洗練されたイメージを醸し出しています。流行に媚びず、自分のライフスタイルを持つアクティブな大人の女性のためのNew G-msです。

- ・電波受信機能
- ・タフソーラー
- ・フルメタルケース

<MSA-5200DBJ, MSA-5200DJ>

●耐衝撃構造 ●タフソーラー(ソーラー充電システム) ●10気圧防水機能 ●電波受信機能:自動受信(最大3回/日)/手動受信、
<日本>受信電波:JJY、周波数:40kHz/60kHz(福島/九州両局対応モデル) <中国>受信電波:BPC、周波数:68.5kHz
*ホームタイム設定を受信可能な都市に設定すると、都市に合わせた局を受信します。尚、時差は選択した都市によって設定されます。
●バッテリー充電警告機能 ●パワーセービング機能(暗所では一定時間が経過すると運針を停止して節電します) ●秒針位置自動補正機能(秒針位置を毎分検知し、万一の秒針ずれを自動で位置補正します) ●フルオートカレンダー

●フル充電時からソーラー発電無しの状態での駆動時間
機能使用の場合:約5ヵ月
パワーセービング状態の場合:約19ヵ月

ホームタイム都市(受信機能対応都市)	受信電波
東京	日本の標準電波 JJY40/JJY60
香港	中国の標準電波 BPC

※電波受信が行われない場合は、通常のクォーツ精度(平均月差±15秒)で動作します。



■バック刻印



Clement Wong's photo

5197	10419776
SS	
電池	ソーラー 二次電池
バンド	アジャスト:Cリングタイプ(中) 125~185mm
サイズ	34.1×29.4×8.9mm
質量	70g
・電波時計 ・タフソーラー ・秒針位置自動補正機能 ・無反射コーティング サファイアガラス ・ケース:IP処理 ・バンド:IP処理	
MSA-5200DBJ-1AJF	
¥47,000(税込 ¥49,350)	
★ 4 971850 965596	



Clement Wong's photo

5197	10402080
SS	
電池	ソーラー 二次電池
バンド	アジャスト:Cリングタイプ(中) 125~185mm
サイズ	34.1×29.4×8.9mm
質量	70g
・電波時計 ・タフソーラー ・秒針位置自動補正機能 ・無反射コーティング サファイアガラス	
MSA-5200DJ-7AJF	
¥45,000(税込 ¥47,250)	
★ 4 971850 966685	



5月発売

●セールスポイント

先進のテクノロジーとダイナミックなデザインが融合したメタルウォッチ「エディフィス」のスマートアクセスモデルにNewモデルが登場します。

高い機能性と操作性を両立させながら、視認性を追求し、新たなフェイスデザインを採用しました。スクエア形状のインダイヤルを用い、メタルパーツや紋様などを直線的なラインで構成することにより、機能的かつ高い視認性のフェイスデザインを実現。2時/4時側のサイドボタンは、大型のキノコ型プッシュボタンを採用することで操作性を向上すると同時に、シルエットにアクセントを与えています。また、モータースポーツ観戦などで役立つラップ計測機能付き1/20秒ストップウォッチ、ワールドタイム、時刻アラームなど実用的な機能も充実。スマートアクセスにより、これらの機能を感覚的に操作することができます。個性的なデザインの中に、ユーザビリティを追求したNewエディフィスです。

- ・感覚的な操作が可能な電子式リユーススイッチと、時・分・秒針を独立駆動させるマルチモータードライブを組み合わせた、多彩な機能をスムーズに使える「スマートアクセス」
- ・世界6局(日本2局、中国、アメリカ、イギリス、ドイツ)の標準電波を受信し、時刻を自動修正するマルチバンド6
- ・ホームタイムの都市を設定するだけで(電波を受信しない都市も含む)サマータイムが自動で切り替わる、サマータイム自動設定機能
- ・タフソーラー
- ・ラップ計測機能付き1/20秒ストップウォッチ
- ・ラップメモリー10本(最速ラップメモリー1本)
- ・10気圧防水機能

<EQW-A1100DB, EQW-A1100D>

●タフソーラー(ソーラー充電システム) ●10気圧防水機能 ●電波受信機能:自動受信(最大6回/日)(中国電波は最大5回/日)/手動受信、<日本>受信電波:JJY、周波数:40kHz/60kHz(福島/九州両局対応モデル) <北米地域>受信電波:WWVB、周波数:60kHz <ヨーロッパ地域>受信電波:MSF/DCF77、周波数:60kHz/77.5kHz <中国>受信電波:BPC、周波数:68.5kHz *ホームタイム設定を受信可能な都市に設定すると、都市に合わせた局を受信します。尚、時差は選択した都市によって設定されます。 ●針位置自動補正機能 ●ワールドタイム:世界29都市(29タイムゾーン、サマータイム自動設定機能)+UTC(協定世界時)の時刻表示、ホームタイムの都市入替機能、UTCダイレクト呼出機能 ●ストップウォッチ(1/20秒、60分計、ラップ付き、LAPデータを最大10本メモリー、最高ラップ表示) ●時刻アラーム ●バッテリーインジケータ表示(電池残量の目安をH、M、Lの3段階で指針します) ●パワーセービング機能(暗所では一定時間が経過すると運針を停止して節電します) ●日付表示 ●フルオートカレンダー

- フル充電時からソーラー発電無しの状態での駆動時間
機能使用の場合:約6ヵ月
パワーセービング状態の場合:約29ヵ月

ホームタイム都市(受信機能対応都市)	受信電波	
東京	日本の標準電波	JJY40・JJY60
(ホノルル)、(アンカレジ)、ロサンゼルス、デンバー、シカゴ、ニューヨーク	アメリカの標準電波	WWVB
ロンドン、パリ、アテネ	イギリスの標準電波 ドイツの標準電波	MSF DCF77
香港	中国の標準電波	BPC

※()内の各都市は条件が良ければ受信する場合があります。

※電波受信が行われない場合は、通常のクォーツ精度(平均月差±15秒)で動作します。



■バック刻印



Clement Wong's photo

5239	10414731
SS / アルミ	
電池	ソーラー 二次電池
バンド	アジャスト:Cリングタイプ(中) 150~205mm
サイズ	47.0×43.1×12.1mm
質量	140g
<ul style="list-style-type: none"> ・電波時計 ・タフソーラー ・針位置自動補正機能 ・ケース:一部IP処理 	
EQW-A1100DB-1AJF	
¥58,000(税込 ¥60,900)	
4 971850 964094	



Clement Wong's photo

5239	10414731
SS / アルミ	
電池	ソーラー 二次電池
バンド	アジャスト:Cリングタイプ(中) 150~205mm
サイズ	47.0×43.1×12.1mm
質量	140g
<ul style="list-style-type: none"> ・電波時計 ・タフソーラー ・針位置自動補正機能 	
EQW-A1100D-1AJF	
¥55,000(税込 ¥57,750)	
4 971850 964087	

★は最終仕様と異なる場合があります。



5月発売

●セールスポイント

本格派アウトドアギア「プロトレック」から、レジスターリング付き2層液晶が特徴のPRW-2500に、リアルツリーカモフラージュ柄の皮クロスバンドモデルが登場します。アウトドアやファッションシーンで人気のあるリアルツリーカモフラージュ柄を採用。ベゼルやリングなどのメタル部分が光り反射しないように、ブラックをベースにモノトーンで抑えるなど、細部にまでカモフラージュのコンセプトにこだわりました。

複数の情報を同時に表示できる2層液晶と、回転機構により方位を簡易メモリーするレジスターリングを組み合わせて、実用性を高めています。レジスターリングには、凹凸をつけてグリップしやすいように設計。トリプルセンサーに加えて月齢、タイドグラフ機能も搭載すると同時に、プロトレックの中でも、最高の20気圧防水機能を確保。アウトドアシーンにおける、ハードな水まわりでの使用にも対応。更に、過去の気圧傾向を分析し、注目すべき変化があった場合に状態を表示する気圧傾向インフォメーション機能も搭載。

本格的なアウトドアウォッチとして、どんなフィールドでの使用にも堪える機能と実用性を両立し、ファッション性を高めたNewプロトレックです。

- ・世界6局(日本2局、中国、アメリカ、イギリス、ドイツ)の標準電波を受信し、時刻を自動修正するマルチバンド6
- ・タフソーラー
- ・方位、高度、気圧、温度を計測可能なトリプルセンサー
- ・タイドグラフ・ムーンデータ
- ・20気圧防水機能
- ・気圧傾向表示機能

<PRW-2500B>

●タフソーラー(ソーラー充電システム) ●20気圧防水機能 ●電波受信機能:自動受信(最大6回/日)(中国電波は最大5回/日)/手動受信、<日本>受信電波:JJY、周波数:40kHz/60kHz(福島/九州両局対応モデル) <北米地域>受信電波:WWVB、周波数:60kHz <ヨーロッパ地域>受信電波:MSF/DCF77、周波数:60kHz/77.5kHz <中国>受信電波:BPC、周波数:68.5kHz *ホームタイム設定を受信可能な都市に設定すると、都市に合わせた局を受信します。尚、時差は選択した都市によって設定されます。 ●ワールドタイム:世界48都市(31タイムゾーン、サマータイム設定機能付き) +UTC(協定世界時)の時刻表示 ●方位計測機能:16方位・方位の角度(0°~359°)を計測、方位連続計測(20秒)、東西南北をグラフィック表示、ベアリングメモリー(方位の角度、記録した方向を示すグラフィックを1本メモリー)、磁気偏角補正機能、方位補正機能 ●気圧計測機能(計測範囲:260~1,100hPa)、気圧傾向グラフ表示(過去10時間分を表示)、気圧差グラフィック、気圧傾向インフォメーション(特徴的な気圧の変化が起こった場合に矢印で表します) ●高度計測機能/相対高度計(計測範囲:-700~10,000m)、高度メモリー(計測月日・時刻・高度を最大14本マニュアルメモリー)、最高/最低高度表示、オート積算(上昇/下降)メモリー、高度差計測(-3,000~3,000m)、計測間隔設定機能 ●温度計測機能(計

測範囲:-10~60℃) ●ムーンデータ(月齢/月の形表示) ●タイドグラフ(潮回り:3段階表示) ●デュプレックスLCディスプレイ ●ストップウォッチ(1/100秒、24時間計、スプリット付き) ●タイマー:ヨットレースに対応したタイマーを装備(計測単位:1秒、計測タイム:最大セット60分、リセットタイム:最大セット5分、セット単位:1分、タイムアップ予告機能付き) ●時刻アラーム5本・時報 ●バッテリーインジケータ表示 ●パワーセービング機能(暗所では一定時間が経過すると表示を消して節電します) ●フルオートカレンダー ●12/24時間制表示切替 ●耐低温仕様(-10℃) ●操作音ON/OFF切替機能 ●ELバックライト(フルオートELライト、残照機能、残照時間切替(1.5秒/3秒)付き)

●フル充電時からソーラー発電無しでの駆動時間
機能使用の場合:約5ヵ月
パワーセービング状態の場合:約23ヵ月

ホームタイム都市(受信機能対応都市)	受信電波
東京、ソウル、台北	日本の標準電波 JJY40・JJY60
(本ノルル)、(アンカレジ)、バンクーバー、ロサンゼルス、エドモントン、デンバー、メキシコシティ、シカゴ、ニューヨーク、ハリファックス、セントジョンズ	アメリカの標準電波 WWVB
リスボン、ロンドン、マドリード、パリ、ローマ、ベルリン、ストックホルム、アテネ、(モスクワ)	イギリスの標準電波 MSF ドイツの標準電波 DCF77
香港、北京	中国の標準電波 BPC

※()内の各都市は条件が良ければ受信する場合があります。
※電波受信が行われない場合は、通常のクォーツ精度(平均月差±15秒)で動作します。
※高度計は気圧変化を高度に変換する相対高度計です。気圧が気象条件により変化すると、計測値の高度も変化します。



Clement Wong's photo

3258	10412634
樹脂/アルミ	
電池	ソーラー 二次電池
バンド	-
サイズ	175~215mm
重量	56.3×50.6×15.0mm
	72g
<ul style="list-style-type: none"> ・電波時計 ・タフソーラー ・EL:ブルーグリーン 	
PRW-2500B-3JF	
¥42,000(税込 ¥44,100)	
4 971850 961994	

■ PRW-2500B

基本時計

【基本時計表示選択機能】
ボタン操作でお好みの表示に切替可能です。

曜日 年 月・日 月・日
10:58:50 6.30
カレンダー表示 タイドグラフ表示

気圧計

【気圧傾向インフォメーション機能】
過去10時間の気圧の傾向から注意すべき気圧の変化を検出した時に、マークでお知らせする機能です。

気圧傾向インフォメーション
気圧傾向グラフ 気圧 988 温度 6.30
気圧差グラフィック

高度計

【高度計測機能】
高度計モードにて高度計測すると、最高高度を自動的に取り込みます。また、最高高度や積算高度データを分割してメモリーできます。

現在時刻(ホーム都市の時刻)
高度 5800 高度差 180

タイドグラフ・ムーングラフ

今日の月の形(16段階)
新月(月齢0付近) 上弦の月(月齢7.8付近)
満月(月齢15付近) 下弦の月(月齢22.23付近)

今日の潮回り表示(3段階)
(大潮) 満潮と干潮の差が大きい
(中潮) 満潮と干潮の差が中程
(小潮) 満潮と干潮の差が小さい

Clement Wong's photo



**MAHARISHI
タイアップモデル**

●セールスポイント

ファッション、ミュージック、アート、様々なカルチャーと融合し新たなムーブメントを起こし続けるG-SHOCKから、ロンドンのコアブランド「Maharishi (マハリシ)」とのコラボレーションモデルが登場します。タフネスを追求し、デザインにも機能的な役割や意味を持つG-SHOCKのスピリットと共感し、今回のコラボレーションが実現しました。ベースモデルには人気のビッグケースGA-110を採用。マハリシのアパレルデザインにも使用される、距離感・速度感を感わせる幾何学模様が特徴のDPMと呼ばれる迷彩柄をベルトに施し、個性的なミリタリーテイストデザインに仕上げました。裏蓋にはマハリシのブランドロゴを刻印。更にパッケージもDPM迷彩柄を

採用したインパクトあるスペシャルなデザインとしました。世界的にも支持されるファッションブランドとタフネスが融合したスペシャルコラボレーションG-SHOCKです。

※「Maharishi」とは

ロンドンでミリタリーコレクターとして有名だったハーディー・ブレックマンが1997年にスタートさせたブランド。ミリタリーのリメイクアイテムやオリジナルカモフラージュアイテムなどをリリースし、ファッション業界人がこぞって着用したことで有名になったコアなブランド。ミリタリーテイストデザインが強いイメージだが、素材やパターンなどにもこだわり服飾としての評価も高く、多くのセレブ達も着用。

<GA-110MH>

●耐衝撃構造 ●耐磁時計 (JIS1種) ●20気圧防水機能 ●ワールドタイム: 世界48都市 (29タイムゾーン、サマータイム設定機能付き) + UTC (協定世界時) の時刻表示、ホームタイムの都市入替機能 ●ストップウォッチ (1/1000秒、100時間計、速度計測機能 (MAX1998unit/h、2unit/h単位)、ラップ/スプリット計測切替) ●タイマー (セット単位:1分、最大セット:24時間、1秒単位で計測、オートリピード) ●時刻アラーム5本 (1本のみスヌーズ機能付き) ●時報 ●フルオートカレンダー ●12/24時間制表示切替 ●LEDライト (オートライト機能、残照機能付き、残照時間切替 (1.5秒/3秒) 付き)



■バック刻印



5146
樹脂
精度 ±15 秒
電池 2年 CR1220
バンド — 145~215mm
サイズ 55.0×51.2×16.9mm
質量 72g
・LED: アンバー
GA-110MH-7AJR ¥18,000 (税込 ¥18,900)
4 971850 966593



■パッケージ



IN4MATION®
タイアップモデル

●セールスポイント

世界のトップサーferからも支持されている、G-SHOCKのエクストリームスポーツライン「Gライド」に、ハワイ発のストリートブランドIn4mationとのコラボレーション2012年モデルが登場します。今年のモデルは灼けた肌にあうホワイトをベースに、G-SHOCKとIn4mationの共通のブランドカラーであるブラックとレッドを文字板と遊環に配色し、インパクトのあるダイナミックなデザインとしました。ベースモデルには新型のビッグケースモデルを採用。激しい動きのエクストリームスポーツシーンでも必要な情報が素早く確認できます。液晶画面の中には

サーfer必須の機能であるタイドグラフ・月齢表示機能を搭載し、サーフシーンでの実用性も備えています。サーfからストリートまで、手元で存在感を放つNew Gライドのスペシャルコラボレーションモデルです。

- ・任意の日付の潮汐情報が分かるタイドグラフ
- ・任意の日付の月齢と月の形が分かるムーンデータ
- ・高輝度LEDライト

<GLX-150X>

●耐衝撃構造 ●20気圧防水機能 ●ワールドタイム：世界48都市(29タイムゾーン)の時刻表示、サマータイム設定機能付き ●ムーンデータ(月齢・月の形表示) ●タイドグラフ ●ストップウォッチ(1/100秒、24時間計、5秒カウントダウンオートスタート、スプリット付き) ●タイマー(セット単位：1分、最大セット：24時間、1秒単位で計測、オートリセット、タイムアップ予告機能付き) ●マルチアラーム3本(1本のみスヌーズ機能付き) ●時報 ●電池寿命約7年 ●フルオートカレンダー ●12/24時間制表示切替 ●操作音ON/OFF切替機能 ●LEDバックライト(オートライト機能、スーパーイルミネーター、残照機能、残照時間切替(1.5秒/3秒)付き) ●録音フラッシュ機能(アラーム/時報、タイマー予告/タイムアップ、ストップウォッチオートスタート、録音運動発光)

■In4mation (インフォメーション)

Ryan Arakaki, Todd Shimabuku, Jun Jo, Rhandy Tambioの4人が設立したハワイ発のストリートブランド。サーfファッションからスタートし、スケーターなどアメリカのスポーツファッション業界で大きな成長を遂げている。ハワイ独特のスタイルを、流行を追いかけるのではなく、斬新なデザインやコンセプトでトレンドを生み出すことをテーマに展開している。



■バック刻印

G-LIDE



■パッケージ



3295
樹脂
精度 ±15秒
電池 7年 CR2025
バンド 145~215mm
サイズ 55.1×52.2×17.1mm
質量 72.3g
・LED: ホワイト
GLX-150X-7JR ¥15,000(税込 ¥15,750)
4 971850 966272

○★



LOVE THE SEA
AND THE EARTH



●セールスポイント

G-SHOCKは、90年代前半より、様々な環境団体とのコラボレーションモデルを制作し、その売上の一部を寄付することで団体のサポートを続けています。2012年も、「Love The Sea And The Earth」というテーマのもと、絶滅の危機にある生態系、海洋・生物の多様性、気象変動など多岐にわたる環境保全、研究を支援している「EARTHWATCH」をサポートしていきます。ビビッドなカラーの「アースウォッチモデル」は絶滅危惧種の多い、インコをモチーフに極彩色のデザインにしました。バンドには「EARTHWATCH」の呼びかけの言葉である「Change the World.Yourself」のロゴを印刷しています。

裏蓋には、環境を考えたプロジェクト「kurkku」がデザインしたシンボルマークを刻印。自然にやさしい太陽光で駆動するタフソーラーを搭載しています。

- ・世界6局(日本2局、中国、アメリカ、イギリス、ドイツ)の標準電波を受信し、時刻を自動修正するマルチバンド6
- ・タフソーラー
- ・塵や泥に強いマッドレジスト構造
- ・方位、温度を計測するツインセンサー
- ・カーボンファイバーインサートバンド

<GW-9300K>

- 耐衝撃構造 ●タフソーラー(ソーラー充電システム) ●防塵・防泥構造 ●20気圧防水機能 ●電波受信機能:自動受信(最大6回/日)(中国電波は最大5回/日)/手動受信、<日本>受信電波:JJY、周波数:40kHz/60kHz(福島/九州両局対応モデル)
- <北米地域>受信電波:WWVB、周波数:60kHz <ヨーロッパ地域>受信電波:MSF/DCF77、周波数:60kHz/77.5kHz <中国>受信電波:BPC、周波数:68.5kHz ●ホームタイム設定を受信可能な都市に設定すると、都市に合わせた局を受信します。尚、時差は選択した都市によって設定されます。●ワールドタイム:世界48都市(31タイムゾーン、サマータイム設定機能付き) + UTC(協定世界時)の時刻表示、UTCダイレクト呼出機能 ●方位計測機能:16方位・方位の角度(0°~359°)を計測、方位連続計測(20秒)、東西南北をグラフィック表示、ベアリングメモリー(方位の角度、記録した方向を示すグラフィックを1本メモリー)、磁気偏角補正機能、方位補正機能 ●温度計測機能(計測範囲:-10~60℃) ●ムーブメント(月齢・月の形表示) ●ストップウォッチ

- タイマー(セット単位:1分、最大セット:24時間、1秒単位で計測) ●時刻アラーム5本(1本のみスヌーズ機能付き) ●時報 ●バッテリーインジケータ表示 ●パワーセービング機能(暗所では一定時間が経過すると表示を消して節電します) ●フルオートカレンダー ●12/24時間制表示切替 ●操作音ON/OFF切替機能 ●ELバックライト(フルオートELライト、残照機能、残照時間切替(1.5秒/3秒)付き)

- フル充電時からソーラー発電無しでの駆動時間 機能使用の場合:約7ヵ月
- パワーセービング状態の場合:約22ヵ月

ホームタイム都市(受信機能対応都市)	受信電波	周波数
台北、ソウル、東京	日本の標準電波	JJY40/JJY60
(ホノルル)、(アンカレッジ)、バンクーバー、ロサンゼルス、エドモントン、デンバー、メキシコシティ、シカゴ、ニューヨーク、ハリファックス、セントジョンズ	アメリカの標準電波	WWVB
リスボン、ロンドン、マドリード、パリ、ローマ、ベルリン、ストックホルム、アテネ、(モスクワ)	イギリスの標準電波 ドイツの標準電波	MSF DCF77
香港、北京	中国の標準電波	BPC

※()内の各都市は条件が良ければ受信する場合もあります。

※電波受信が行われない場合は、通常のクォーツ精度(平均月差±15秒)で動作します。



■バック刻印



■ELバックライト



Clement Wong's photo

3260	
樹脂	
電池	ソーラー 二次電池
バンド	145~215mm
サイズ	53.0×50.8×18.2mm
質量	70g
・電波時計 ・タフソーラー	
GW-9300K-3JR	
¥37,000(税込 ¥38,850)	
4 971850 967590	

基本時計

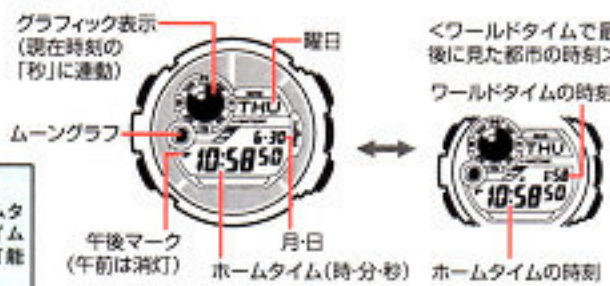

【時刻モード】
ボタン操作でホームタイムとワールドタイムの表示の切替が可能です。



■パッケージ

方位計

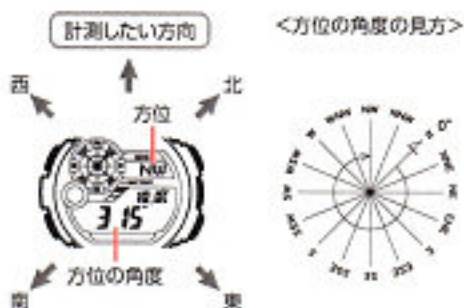

【方位計測機能】
時計の12時側を目標方向に向けて計測すると、目標方向の方位を表示します。

G-SHOCK



■ LED バックライト



■ バンド印刷



Clement Wong's photo

ALLASONE



3278	
樹脂 / SS	
電池	ソーラー 二次電池
バンド	145~215mm
サイズ	55.1×52.5×16.3mm
質量	
・電波時計 ・タフソーラー	
GWX-8900K-3JR ¥25,000(税込 ¥26,250)	
4 971850 966289	

Baby-G



■ EL バックライト



■ バンド印刷



Clement Wong's photo



3219	
樹脂 / SS	
電池	ソーラー 二次電池
バンド	125~180mm
サイズ	40.9×40.0×12.9mm
質量	39g
・電波時計 ・タフソーラー	
BGR-3004K-2JR ¥21,000(税込 ¥22,050)	
4 971850 966357	

<GWX-8900K>

●耐衝撃構造 ●タフソーラー (ソーラー充電システム) ●20気圧防水機能 ●電波受信機能: 自動受信 (最大6回/日) (中国電波は最大5回/日) / 手動受信、<日本> 受信電波: JJY、周波数: 40kHz/60kHz (福島/九州両局対応モデル) <北米地域> 受信電波: WWVB、周波数: 60kHz <ヨーロッパ地域> 受信電波: MSF/DCF77、周波数: 60kHz/77.5kHz <中国> 受信電波: BPC、周波数: 68.5kHz *ホームタイム設定を受信可能な都市に設定すると、都市に合わせた局を受信します。尚、時差は選択した都市によって設定されます。 ●ワールドタイム: 世界48都市 (31タイムゾーン、サマータイム設定機能付き) +UTC (協定世界時) の時刻表示 ●ムーンデータ (月齢・月の形表示) ●タイドグラフ (潮回り: 3段階表示、世界の100ポイントの潮汐データをプリセット、満潮時刻セット付き) ●ストップウォッチ (1/100秒、60分計、スプリット付き) ●タイマー: 最大2セットの時間指定が可能なインテリバル計測用のタイマー (セット単位: 5秒、最大セット: 99分55秒、1秒単位で計測、リセット (1~10回まで設定可能) 機能付き) ●時刻アラーム5本 (1本のみスヌーズ機能付き) ●時報 ●バッテリーインジケータ表示 ●パワーセービング機能 (場所では一定時間が経過すると表示を消して節電します) ●フルオートカレンダー ●12/24時間制表示切替 ●操作音ON/OFF切替機能 ●LEDバックライト (フルオートライト機能、スーパーイルミネーター、残照機能、残照時間切替 (1.5秒/3秒) 付き)

●フル充電時からソーラー発電無しでの駆動時間
機能使用の場合: 約10ヵ月
パワーセービング状態の場合: 約33ヵ月

ホームタイム都市 (受信機能対応都市)	受信電波
台北、ソウル、東京	日本の標準電波 JJY/JJY60
(ホノルル)、(アンカレッジ)、バンクーバー、ロサンゼルス、エドモントン、デンバー、メキシコシティ、シカゴ、ニューヨーク、ハリファックス、セントジョンズ	アメリカの標準電波 WWVB
リスボン、ロンドン、マドリッド、パリ、ローマ、ベルリン、ストックホルム、アテネ、(モスクワ)	イギリスの標準電波 MSF ドイツの標準電波 DCF77
香港、北京	中国の標準電波 BPC

※()の各都市は条件が良ければ受信する場合があります。

※電波受信が行われない場合は、通常のクォーツ精度 (平均月差 ±15秒) で動作します。

<BGR-3004K>

●耐衝撃構造 ●タフソーラー (ソーラー充電システム) ●20気圧防水機能 ●電波受信機能: 自動受信 (最大6回/日) (中国電波は最大5回/日) / 手動受信、<日本> 受信電波: JJY、周波数: 40kHz/60kHz (福島/九州両局対応モデル) <北米地域> 受信電波: WWVB、周波数: 60kHz <ヨーロッパ地域> 受信電波: MSF/DCF77、周波数: 60kHz/77.5kHz <中国> 受信電波: BPC、周波数: 68.5kHz *ホームタイム設定を受信可能な都市に設定すると、都市に合わせた局を受信します。尚、時差は選択した都市によって設定されます。 ●ワールドタイム: 世界48都市 (29タイムゾーン、サマータイム設定機能付き) +UTC (協定世界時) の時刻表示、UTCダイレクト呼出機能 ●ストップウォッチ (1/100秒、24時間計、スプリット付き) ●タイマー (セット単位: 1分、最大セット: 24時間、1秒単位で計測) ●時刻アラーム5本 (1本のみスヌーズ機能付き) ●時報 ●バッテリーインジケータ表示 ●パワーセービング機能 (場所では一定時間が経過すると表示を消して節電します) ●フルオートカレンダー ●12/24時間制表示切替 ●操作音ON/OFF切替機能 ●ELバックライト (残照機能付き)

●フル充電時からソーラー発電無しでの駆動時間
機能使用の場合: 約11ヵ月
パワーセービング状態の場合: 約26ヵ月

ホームタイム都市 (受信機能対応都市)	受信電波
東京、ソウル、台北	日本の標準電波 JJY/JJY60
(ホノルル)、(アンカレッジ)、バンクーバー、ロサンゼルス、エドモントン、デンバー、メキシコシティ、シカゴ、マイアミ、トロント、ニューヨーク、ハリファックス、セントジョンズ	アメリカの標準電波 WWVB
リスボン、ロンドン、マドリッド、パリ、ローマ、ベルリン、ストックホルム、アテネ、(モスクワ)	イギリスの標準電波 MSF ドイツの標準電波 DCF77
香港、北京	中国の標準電波 BPC

※()内の各都市は条件が良ければ受信する場合があります。

※電波受信が行われない場合は、通常のクォーツ精度 (平均月差 ±15秒) で動作します。

Clement Wong's photo

○は預かり修理専用モデルとなります。★は最終仕様と異なる場合があります。 3



●セールスポイント

20気圧防水仕様の「リーフ」と、アクティブに行動する女性のための電波受信機能を搭載した「Tripper」から、Newカラーが登場。耐衝撃構造、防水機能といったBaby-Gの持つタフな機能はそのままに、世界6局の電波受信機能と蛍光灯などの光でも駆動するタフソーラーを搭載しました。「リーフ」は夏のファッションに映えるパープルと人気のホワイトをラインアップ。鮮やかなメタルのベゼルが質感を向上させると共に、時計を華やかに演出しています。「Tripper」はマットな質感のブラックとホワイトを採用。共にブラックの液晶を使用することで、クールな印象に仕上げました。ワールドタイムやELバックライト、ストップウォッチなどの機能も充実。行動的な女性をサポートする、実用性とデザインを兼ね備えたNewモデルです。

- ・世界6局(日本2局、中国、アメリカ、イギリス、ドイツ)の標準電波を受信し、時刻を自動修正するマルチバンド6
- ・タフソーラー
- ・20気圧防水機能(BGR-3003)

<BGD-1310、BGD-1300>

●耐衝撃構造 ●タフソーラー (ソーラー充電システム) ●10気圧防水機能 ●電波受信機能:自動受信(最大6回/日)(中国電波は最大5回/日)/手動受信、<日本>受信電波:JJY、周波数:40kHz/60kHz(福島/九州両局対応モデル) <北米地域>受信電波:WWVB、周波数:60kHz <ヨーロッパ地域>受信電波:MSF/DCF77、周波数:60kHz/77.5kHz <中国>受信電波:BPC、周波数:68.5kHz *ホームタイム設定を受信可能な都市に設定すると、都市に合わせた局を受信します。尚、時差は選択した都市によって設定されます。●ワールドタイム:世界48都市(29タイムゾーン、サマータイム設定機能付き)+UTC(協定世界時)の時刻表示、UTCダイレクト呼出機能 ●ストップウォッチ(1/100秒、24時間計、スプリット付き) ●タイマー(セット単位1分、最大セット:24時間、1秒単位で計測) ●時刻アラーム5本(1本のみスヌーズ機能付き) ●時報 ●バッテリーインジケータ表示 ●パワーセービング機能(暗所では一定時間が経過すると表示を消して節電します) ●フルオートカレンダー ●12/24時間制表示切替 ●操作音ON/OFF切替機能 ●ELバックライト(残照機能付き)

●フル充電時からソーラー発電無しでの駆動時間
機能使用の場合:約10ヵ月
パワーセービング状態の場合:約26ヵ月

ホームタイム都市(受信機能対応都市)	受信電波
東京、ソウル、台北	日本の標準電波 JJY 40/60
(ホノルル)、(アンカレッジ)、バンクーバー、ロサンゼルス、エドモントン、デンバー、メキシコシティ、シカゴ、マイアミ、トロント、ニューヨーク、ハリファックス、セントジョンズ	アメリカの標準電波 WWVB
リスボン、ロンドン、マドリード、パリ、ローマ、ベルリン、ストックホルム、アテネ、(モスクワ)	イギリスの標準電波 MSF ドイツの標準電波 DCF77
香港、北京	中国の標準電波 BPC

※()内の各都市は条件が良ければ受信する場合もあります。

※電波受信が行われない場合は、通常のクォーツ精度(平均月差±30秒)で動作します。

<BGR-3003>

●耐衝撃構造 ●タフソーラー (ソーラー充電システム) ●20気圧防水機能 ●電波受信機能:自動受信(最大6回/日)(中国電波は最大5回/日)/手動受信、<日本>受信電波:JJY、周波数:40kHz/60kHz(福島/九州両局対応モデル) <北米地域>受信電波:WWVB、周波数:60kHz <ヨーロッパ地域>受信電波:MSF/DCF77、周波数:60kHz/77.5kHz <中国>受信電波:BPC、周波数:68.5kHz *ホームタイム設定を受信可能な都市に設定すると、都市に合わせた局を受信します。尚、時差は選択した都市によって設定されます。●ワールドタイム:世界48都市(29タイムゾーン、サマータイム設定機能付き)+UTC(協定世界時)の時刻表示、UTCダイレクト呼出機能 ●ストップウォッチ(1/100秒、24時間計、スプリット付き) ●タイマー(セット単位1分、最大セット:24時間、1秒単位で計測) ●時刻アラーム5本(1本のみスヌーズ機能付き) ●時報 ●バッテリーインジケータ表示 ●パワーセービング機能(暗所では一定時間が経過すると表示を消して節電します) ●フルオートカレンダー ●12/24時間制表示切替 ●操作音ON/OFF切替機能 ●ELバックライト(残照機能付き)

●フル充電時からソーラー発電無しでの駆動時間
機能使用の場合:約11ヵ月
パワーセービング状態の場合:約26ヵ月

ホームタイム都市(受信機能対応都市)	受信電波
東京、ソウル、台北	日本の標準電波 JJY 40/60
(ホノルル)、(アンカレッジ)、バンクーバー、ロサンゼルス、エドモントン、デンバー、メキシコシティ、シカゴ、マイアミ、トロント、ニューヨーク、ハリファックス、セントジョンズ	アメリカの標準電波 WWVB
リスボン、ロンドン、マドリード、パリ、ローマ、ベルリン、ストックホルム、アテネ、(モスクワ)	イギリスの標準電波 MSF ドイツの標準電波 DCF77
香港、北京	中国の標準電波 BPC

※()内の各都市は条件が良ければ受信する場合もあります。

※電波受信が行われない場合は、通常のクォーツ精度(平均月差±30秒)で動作します。

Tripper



Clement Wong's photo

3201	10401164
樹脂/SS	
電池	ソーラー 二次電池
バンド	---
サイズ	125~180mm
サイズ	42.3×39.4×12.1mm
質量	38g
・電波時計 ・タフソーラー ・ケース:IP処理	
BGD-1310-1BJF ¥20,000(税込 ¥21,000)	
4 971850 965220	

★

Tripper



Clement Wong's photo

3201	10400824
樹脂/SS	
電池	ソーラー 二次電池
バンド	---
サイズ	125~180mm
サイズ	42.3×39.4×12.1mm
質量	38g
・電波時計 ・タフソーラー	
BGD-1300-7BJF ¥19,000(税込 ¥19,950)	
4 971850 966326	

★



■バック刻印

Reef



Clement Wong's photo

3219	10422639
樹脂/アルミ	
電池	ソーラー 二次電池
バンド	---
サイズ	125~180mm
サイズ	40.9×40.0×12.9mm
質量	38g
・電波時計 ・タフソーラー	
BGR-3003-6JF ¥19,000(税込 ¥19,950)	
4 971850 966333	

★

Reef



Clement Wong's photo

3219	10333981
樹脂/アルミ	
電池	ソーラー 二次電池
バンド	---
サイズ	125~180mm
サイズ	40.9×40.0×12.9mm
質量	38g
・電波時計 ・タフソーラー	
BGR-3003-7BJF ¥19,000(税込 ¥19,950)	
4 971850 966340	

★



■バック刻印

Clement Wong's photo

★は最終仕様と異なる場合もあります。



Neon Dial Series

●セールスポイント

内蔵のブラックライトに反応して針・文字板などが発光するBaby-G「ネオンダイアルシリーズ」から、Newモデルが登場。文字板、ガラス面がそれぞれ光り、奥行きを感じさせるフェイスデザインです。時分針と文字板、ガラス面のプリントには特殊蛍光体インクを採用。ブラックライトに反応してカラフルに発光する、Baby-Gらしい遊び心と機能性あふれる商品に仕上がりました。シャープなローマインデックスには輝きの強いメッキ処理を採用し、印象的かつクールなイメージを演出。ライト機能と相まって、個性的でインパクトのあるフェイスデザインをより一層際立たせています。ブラックライトとメッキ処理で女性の手元を鮮やかに彩る、クールなNewスタイルBaby-Gです。

<BGA-160>

●耐衝撃構造 ●10気圧防水機能 ●ワールドタイム：世界27都市(29タイムゾーン、サマータイム設定機能付き) + GMT (グリニッジ標準時)の時刻表示 ●ストップウォッチ (1秒、60分計、スプリット付き) ●タイマー (セット単位：1分、最大セット：60分、計測単位：1秒、オートリセット、タイムアップ予告機能付き) ●時刻アラーム5本 (1本のみスヌーズ機能付き)・時報 ●フルオートカレンダー ●12/24時間制表示切替 ●ネオンイルミネーター (紫外線領域発光のLEDライト、残照機能付き)

■NEON ILLUMINATOR

内蔵のブラックライトLEDを点灯することで、針・文字板などに印刷している特殊蛍光体インクが反応し、ブルー、グリーン、ピンクなどのカラーで発光することで遊び心のある楽しさを演出します。

※ネオンイルミネーターはモデルごとに光り方が異なります。
※照射される紫外線LEDはIECクラス1Mの規格に適合し安全性を確保しています。但し、光学的手段(ルーベ等)を使用して直接光源を覗かないよう注意が必要です。



■バック刻印

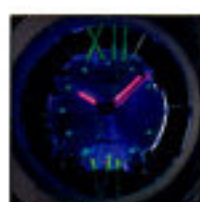

■発光例



Clement Wong's photo

○★

5288	
樹脂	
精度	±30秒
電池	2年 SR726W×2
バンド	— 125~180mm
サイズ	43.6×43.0×14.6mm
質量	45g
・ネオンイルミネーター	
BGA-160-7B2JF	
¥16,000 (税込 ¥16,800)	
4 971850 967989	



Neon Dial Series

●セールスポイント

内蔵のブラックライトに反応して針・文字板などが発光するBaby-G「ネオンダイアルシリーズ」から、4層構造のフェイスが光るNewモデルが登場。文字板、ガラス面がそれぞれ光り、奥行きを感じさせるフェイスデザインです。時分針と文字板、ガラス面のプリントには特殊蛍光体インクを採用。ブラックライトに反応してカラフルに発光する、Baby-Gらしい遊び心と機能性あふれる商品に仕上がりました。シャープなローマインデックスには輝きの強いメッキ処理を採用し、印象的かつクールなイメージを演出。ライト機能と相まって、個性的でインパクトのあるフェイスデザインをより一層際立たせています。ブラックライトとメッキ塗装で女性の手元を鮮やかに彩る、クールなNewスタイルBaby-Gです。

<BGA-160>

●耐衝撃構造 ●10気圧防水機能 ●ワールドタイム：世界27都市(29タイムゾーン、サマータイム設定機能付き) + GMT (グリニッジ標準時)の時刻表示 ●ストップウォッチ(1秒、60分計、スプリット付き) ●タイマー(セット単位：1分、最大セット：60分、計測単位：1秒、オートリセット、タイムアップ予告機能付き) ●時刻アラーム5本(1本のみスヌーズ機能付き)・時報 ●フルオートカレンダー ●12/24時間制表示切替 ●ネオンイルミネーター(紫外線領域発光のLEDライト、残照機能付き)

■NEON ILLUMINATOR

内蔵のブラックライトLEDを点灯することで、針・文字板などに印刷している特殊蛍光体インクが反応し、ブルー、グリーン、ピンクなどのカラーで発光することで遊び心のある楽しさを演出します。

※ネオンイルミネーターはモデルごとに光り方が異なります。
※照射される紫外線LEDはIECクラス1Mの規格に適合し安全性を確保しています。但し、光学的手段(ルーペ等)を使用して直接光源を覗かないよう注意が必要です。



■バック刻印



Clement Wong's photo

5288
樹脂
精度 ±30 秒
電 池 2年
SR726W×2
バンド
125~180mm
サイズ 43.6×43.0×14.6mm
質 量 45g
・ネオンイルミネーター
BGA-160-1BJF
¥16,000(税込 ¥16,800)
4 971850 967866



■発光例



Clement Wong's photo

5288
樹脂
精度 ±30 秒
電 池 2年
SR726W×2
バンド
125~180mm
サイズ 43.6×43.0×14.6mm
質 量 45g
・ネオンイルミネーター
BGA-160-4BJF
¥16,000(税込 ¥16,800)
4 971850 967903

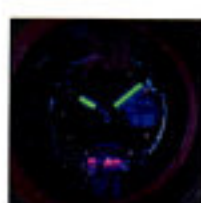

■発光例



Clement Wong's photo

5288
樹脂
精度 ±30 秒
電 池 2年
SR726W×2
バンド
125~180mm
サイズ 43.6×43.0×14.6mm
質 量 45g
・ネオンイルミネーター
BGA-160-7B1JF
¥16,000(税込 ¥16,800)
4 971850 967941

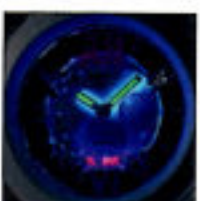

■発光例

Clement Wong's photo

○は預かり修理専用モデルとなります。★は最終仕様と異なる場合があります。



●セールスポイント

高い機能性はそのままに操作性、利便性を併せ持つオシアナスのクラシックラインOCW-T1000シリーズから、海のブルーをテーマにした特別仕様の限定モデルが登場します。ソーラーモデルでありながら、光を反射し輝きを放つ旭光文字板を採用し、さらめく紺碧のブルーを表現しました。シルバーの時字やインダイヤルは、陽射しを受けた波頭のように輝き放ちます。リュウズトップには、ブランドロゴを刻印した8面シングルカットのシンセティック・サファイアを取り入れることで、高級感を一層際立たせています。更に腕に馴染みの良い残差し構造のバンドを採用し、細部に至るまで美しい仕上げにこだわりました。また、多機能と優れた操作性を両立させるスマートアクセスを搭載し、リュウズを引く・回すという動作だけでワールドタイムなど、様々な機能を感覚的に操作できます。華やかさと落ち着きを備えた、さりげない大人のこだわりを主張する特別仕様のオシアナスの登場です。

- ・シンセティック・サファイアリュウズトップ
- ・感覚的な操作が可能な電子式リュウズスイッチと、時・分・秒針を独立駆動させるマルチモータードライブを組み合わせた、多彩な機能をスムーズに使える「スマートアクセス」
- ・世界6局(日本2局、中国、アメリカ、イギリス、ドイツ)の標準電波を受信し、時刻を自動修正するマルチバンド6
- ・1/20秒ストップウォッチ

<OCW-T1000F>

●タフソーラー(ソーラー充電システム) ●10気圧防水機能 ●電波受信機能:自動受信(最大6回/日)(中国電波は最大5回/日)/手動受信、<日本>受信電波:JJY、周波数:40kHz/60kHz(福島/九州両局対応モデル) <北米地域>受信電波:WWVB、周波数:60kHz <ヨーロッパ地域>受信電波:MSF/DCF77、周波数:60kHz/77.5kHz <中国>受信電波:BPC、周波数:68.5kHz
*ホームタイム設定を受信可能な都市に設定すると、都市に合わせた局を受信します。尚、時差は選択した都市によって設定されます。
●針位置自動補正機能 ●ワールドタイム:世界29都市(29タイムゾーン、サマータイム設定機能付き)+UTC(協定世界時)の時刻表示 ●ストップウォッチ(1/20秒、120分計) ●タイマー(セット単位:1分、最大セット:60分、1秒単位で計測、タイムアップ後経過時刻計測(24時間計)付き) ●時刻アラーム ●バッテリー充電警告機能 ●パワーセービング機能(場所では一定時間が経過すると運針を停止して節電します) ●日付・曜日表示 ●フルオートカレンダー

●フル充電時からソーラー発電無しでの駆動時間
機能使用の場合:約5ヵ月
パワーセービング状態の場合:約18ヵ月

■OCEANUS(オシアナス):
海を支配する神(ギリシャ神名:オケアノス)に由来。

ホームタイム都市(受信機能対応都市)	受信電波	
東京	日本の標準電波	JJY/JJY60
(ホノルル)、(アンカレジ)、ロサンゼルス、デンバー、シカゴ、ニューヨーク	アメリカの標準電波	WWVB
ロンドン、パリ、アテネ	イギリスの標準電波	MSF
	ドイツの標準電波	DCF77
香港	中国の標準電波	BPC

※()内の各都市は条件が良ければ受信する場合があります。

※電波受信が行われない場合は、通常のクォーツ精度(平均月差±15秒)で動作します。



Clement Wong's photo ★

5141	10414131
チタン	
電池	ソーラー 二次電池
バンド	アジャストCリングタイプ(中) 150~205mm
サイズ	47.4×45.1×12.0mm
質量	100g
・電波時計 ・タフソーラー ・針位置自動補正機能 ・無反射コーティング サファイアガラス ・ケース:TIC処理 ・バンド:TIC処理	
OCW-T1000F-2AJF	
¥120,000(税込 ¥126,000)	
4 971850 965398	



●セールスポイント

先進のテクノロジーを搭載し、美しいヨーロッパスポーツデザインに仕上げたオシアナスの3針薄型のクラシックラインOCW-S100シリーズから、海のブルーをテーマにしたNewモデルが登場します。真夜中の海の神秘的なブルーをイメージし、ダークブルー×ブラックを基調にデザイン。ミラー仕上げの時字や時分針は海面が月光を反射する様を表現しました。ベゼルにはブラックIP、ガラス外周にはブルー蒸着を施し、落ち着きのある表情に仕上げられています。風防には無反射コートをしたデュアルカーブサファイアガラスを使用し光の反射を抑え、美しさと見やすさを両立。更に腕に馴染みの良い残し構造のバンドを採用し、細部に至るまで仕上げにこだわりました。スマートアクセスを搭載したことで、リゅうずを引く・回すという簡単な動作でワールドタイムの操作も感覚的にできるようになりました。華やかさと落ち着きを備えた、さりげない大人のこだわりを主張するNewオシアナスです。

■OCEANUS (オシアナス) :
海を支配する神(ギリシャ神名: オケアノス)に由来。

- ・感覚的な操作が可能な電子式リユーススイッチと、時・分・秒針を独立駆動させるマルチモータードライブを組み合わせて、多彩な機能をスムーズに使える「スマートアクセス」
- ・世界6局(日本2局、中国、アメリカ、イギリス、ドイツ)の標準電波を受信し、時刻を自動修正するマルチバンド6
- ・ホームタイムの都市設定をするだけで(電波を受信しない都市も含む)サマータイムが自動で切り替わる、サマータイム自動設定機能

ホームタイム都市(受信機能対応都市)	受信電波	
東京	日本の標準電波	JJY40 / JJY60
(ホノルル)、(アンカレッジ)、ロサンゼルス、デンバー、シカゴ、ニューヨーク	アメリカの標準電波	WWVB
ロンドン、パリ、アテネ	イギリスの標準電波	MSF
	ドイツの標準電波	DCF77
香港	中国の標準電波	BPC

※()内の各都市は条件が良ければ受信する場合があります。
※電波受信が行われない場合は、通常のクォーツ精度(平均月差±15秒)で動作します。

<OCW-S100F>

- タフソーラー(ソーラー充電システム) ●10気圧防水機能
- 電波受信機能:自動受信(最大6回/日)(中国電波は最大5回/日) / 手動受信、<日本>受信電波:JJY、周波数:40kHz / 60kHz(福島/九州両局対応モデル) <北米地域>受信電波:WWVB、周波数:60kHz <ヨーロッパ地域>受信電波:MSF / DCF77、周波数:60kHz / 77.5kHz <中国>受信電波:BPC、周波数:68.5kHz *ホームタイム設定を受信可能な都市に設定すると、都市に合わせた局を受信します。尚、時差は選択した都市によって設定されます。 ●針位置自動補正機能 ●ワールドタイム:世界29都市(29タイムゾーン、サマータイム自動設定機能付き) + UTC(協定世界時)の時刻表示 ●バッテリー充電警告機能 ●パワーセービング機能(暗所では一定時間が経過すると運針を停止して節電します) ●日付表示 ●フルオートカレンダー

- フル充電時からソーラー発電無しでの駆動時間
機能使用の場合:約7ヵ月
パワーセービング状態の場合:約29ヵ月



Clement Wong's photo

5235	10409055
チタン	
電池	ソーラー 二次電池
バンド	アジャストCリングタイプ(中) 150~205mm
サイズ	45.7×41.5×10.5mm
質量	90g
・電波時計 ・タフソーラー ・針位置自動補正機能 ・無反射コーティング デュアルカーブサファイアガラス ・ケース:TIC処理(一部IP処理) ・バンド:TIC処理	
OCW-S100F-2AJF	
¥75,000(税込 ¥78,750)	
4 971850 965374	

EDIFICE

●セールスポイント

先進のテクノロジーとダイナミックなデザインが融合したメタルウォッチ「エディフィス」から、スタンダードデザインのクロノグラフモデルが登場します。ブラックの文字板に直線の紋様を加え、スピード感を演出。3時/9時側のメタルダイアルリングが質感を高めています。1/5秒ストップウォッチやベセルのタキメーターなど、スポーティに仕上げたベーシッククロノグラフモデルです。

<EFR-518SBBJ, EFR-518SBCJ>

- 10気圧防水機能 ●ソーラー充電システム ●ストップウォッチ (1/5秒、60分計) ●日付・24時間制表示
- フル充電時から運針停止までの駆動時間：約6ヵ月



■バック刻印



Clement Wong's photo ★

5274	10421326
SS	
精度	±20 秒
電池	ソーラー 二次電池
バンド	アジャストCリングタイプ(中) 150~205mm
サイズ	46.5×43.8×11.9mm
質量	139g
・ケース：一部IP処理	
EFR-518SBBJ-1AJF ¥27,000 (税込 ¥28,350)	
4 971850 965602	



Clement Wong's photo ★

5274	10421326
SS	
精度	±20 秒
電池	ソーラー 二次電池
バンド	アジャストCリングタイプ(中) 150~205mm
サイズ	46.5×43.8×11.9mm
質量	139g
EFR-518SBCJ-1AJF ¥25,000 (税込 ¥26,250)	
4 971850 965619	

EDIFICE

●セールスポイント

エディフィスに、スポーティデザインの3針モデルが登場します。

ブラックの文字板に直線の紋様を加え、スピード感を演出。赤い秒針を採用し、スポーティに仕上げました。ベゼルにヘアラインを施したEFR-100SBBJと、ブラックIPを施したEFR-100SBCJの2モデルをラインアップ。

シンプルかつスポーティなNewエディフィスです。

<EFR-100SBBJ, EFR-100SBCJ>

●10気圧防水機能 ●ソーラー充電システム ●日付・曜日表示

●フル充電時から運針停止までの駆動時間：約8ヵ月



■バック刻印



Clement Wong's photo ★

5272	10421306
SS	
精度	±20秒
電池	ソーラー 二次電池
バンド	アジャストCリングタイプ(中) 150~205mm
サイズ	46.5×42.6×11.6mm
質量	138g
・ケース：一部IP処理	
EFR-100SBBJ-1AJF ¥22,000(税込 ¥23,100)	
4 971850 965657	



Clement Wong's photo ★

5272	10421306
SS	
精度	±20秒
電池	ソーラー 二次電池
バンド	アジャストCリングタイプ(中) 150~205mm
サイズ	46.5×42.6×11.6mm
質量	138g
EFR-100SBCJ-1AJF ¥20,000(税込 ¥21,000)	
4 971850 965664	

SHEEN

●セールスポイント

シンプルながら大人の遊び心を“輝き・煌き”で表現する「SHEEN (シーン)」から、腕になじみやすいコンパクトサイズのソーラー電波モデルが登場します。多面カット加工のリューズスイッチなどもあしらい、細部にわたって上品な仕様にこだわりました。夜空に瞬く星をイメージしたシャンパンゴールドモデルをラインアップ。ブラックの文字板に映えるゴールドの多面カット時字を取り入れ、華やかにまとめました。また、秒針位置自動補正機能[®]を備え、万が一衝撃等で秒針がずれても自動で正しい位置へ補正。実用的なデイト表示や視認性の高い大型の時分針も備えています。高いデザイン性と便利な機能を併せ持つ、自分らしい生き方でオンもオフも輝きたい女性のためのNewウォッチです。

- ・電波受信機能：日本2局、中国
- ・タフソーラー
- ・秒針位置自動補正機能[®]

※秒針位置自動補正機能

秒針の位置を毎分検知し確認。LSI内の時刻カウンターと針の基準位置が万一ずれてしまった場合に、針を正しい位置に自動補正します。

<SHW-1503GD>

●タフソーラー (ソーラー充電システム) ●5気圧防水機能 ●電波受信機能：自動受信 (最大3回/日) / 手動受信、<日本>受信電波：JJY、周波数：40kHz / 60kHz (福島/九州両局対応モデル) <中国>受信電波：BPC、周波数：68.5kHz *ホームタイム設定を受信可能な都市に設定すると、都市に合わせた局を受信します。尚、時差は選択した都市によって設定されます。 ●バッテリー充電警告機能 ●パワーセービング機能 (暗所では一定時間が経過すると運針を停止して節電します) ●秒針位置自動補正機能 (秒針位置を毎分検知し、万一の秒針ずれを自動で位置補正します) ●フルオートカレンダー

- フル充電時からソーラー発電無しの状態での駆動時間
機能使用の場合：約5ヵ月
パワーセービング状態の場合：約19ヵ月

ホームタイム都市 (受信機能対応都市)	受信電波	
東京	日本の標準電波	JJY40・JJY60
香港	中国の標準電波	BPC

※電波受信が行われない場合は、通常のクォーツ精度 (平均月差 ±15秒) で動作します。

■SHEENとは
英語で「輝き・光彩」という意味。



Clement Wong's photo

5252	10414684
SS	
電池	ソーラー 二次電池
バンド	アジャストCリングタイプ(中) 125~185mm
サイズ	32.1×23.7×8.0mm
質量	56g
・電波時計 ・タフソーラー ・秒針位置自動補正機能 ・無反射コーティング サファイアガラス ・ケース：IP処理 ・バンド：IP処理	
SHW-1503GD-1AJF	
¥42,000 (税込 ¥44,100)	
4 971850 962809	

★

SHEEN

■SHEENとは
英語で「輝き・光彩」という意味。

●セールスポイント

“輝き・煌き”を女性らしいデザインや機能で表現する「SHEEN(シーン)」から、月をテーマにした個性的なモデルが登場。月齢をグラフィカルに表示する機能を備えました。月の満ち欠けを6時側の小針で指針し、その日の月の形を確認することができます。夜空に浮かびほのかに輝く月をイメージして、ムーンインデックスにはホログラムをあしらいました。3時側に24時間計を、9時側には月齢表示機能と連動する星型ディスク針を配置。実用性と共に視覚的にも楽しい機能を取り入れています。カラーは、ブラック×シルバーとホワイト×ピンクゴールドの2モデルをラインアップ。SHEENらしく個性的ながらエレガントなカラーリングを採用しました。更に、蛍光灯などの光でも充電できる便利なタフソーラーを搭載。独自のデザイン性と便利な機能を併せ持つ、自分らしい生き方でオンもオフも輝きたい女性のためのNewモデルです。

- ・タフソーラー
- ・月齢表示

<SHE-3501SBD>

●タフソーラー(ソーラー充電システム) ●5気圧防水機能 ●パワーセービング機能(暗所では一定時間が経過すると運針を停止して節電します)

●フル充電時からソーラー発電無しの状態での駆動時間
機能使用の場合:約9ヵ月
パワーセービング状態の場合:約28ヵ月



Clement-Wong's photo

5102	10412954
SS	
精度	±15秒
電池	ソーラー 二次電池
バンド	アジャストCリングタイプ(中) 125~185mm
サイズ	36.9×32.0×9.3mm
質量	68g
・タフソーラー ・無反射コーティング サファイアガラス	
SHE-3501SBD-1AJF	
¥32,000(税込 ¥33,600)	
4 971850 966616	



Clement-Wong's photo

5102	10412954
SS	
精度	±15秒
電池	ソーラー 二次電池
バンド	アジャストCリングタイプ(中) 125~185mm
サイズ	36.9×32.0×9.3mm
質量	68g
・タフソーラー ・無反射コーティング サファイアガラス	
SHE-3501SBD-7AJF	
¥32,000(税込 ¥33,600)	
4 971850 966630	

wave ceptor
ソーラー電波時計

●セールスポイント

電波時計「ウェーブセプター」にタフソーラーを搭載した女性用3針モデルが登場します。便利な電波ソーラー機能を搭載しながら、小型・薄型化を実現。着用したときのフィット感を向上させています。文字板には、うるうる年でも調整がいらぬフルオートカレンダーを3時位置に配し、実用的なデザインに仕上げました。また、バンドにはサイズ調整が簡単にできるフリーバックルを採用。シンプルで癖のないデザインは様々なスタイルや年齢層に幅広く対応し、飽きにくく長くご利用いただけます。

- ・電波受信機能：日本2局、中国
- ・タフソーラー

<LWQ-10DJ>

●タフソーラー（ソーラー充電システム） ●5気圧防水機能 ●電波受信機能：自動受信（最大3回/日）/手動受信、<日本>受信電波：JJY、周波数：40kHz / 60kHz（福島/九州両局対応モデル）<中国>受信電波：BPC、周波数：68.5kHz *ホームタイム設定を受信可能な都市に設定すると、都市に合わせた局を受信します。尚、時差は選択した都市によって設定されます。 ●バッテリー充電警告機能 ●パワーセービング機能（暗所では一定時間が経過すると運針を停止して節電します） ●フルオートカレンダー

●フル充電時からソーラー発電無しの状態での駆動時間
機能使用の場合：約5ヵ月
パワーセービング状態の場合：約19ヵ月

ホームタイム都市（受信機能対応都市）	受信電波	周波数
東京	日本の標準電波	JJY40・JJY60
香港	中国の標準電波	BPC

*電波受信が行われない場合は、通常のクォーツ精度（平均月差±15秒）で動作します。



Clement Wong's photo

5253	10417402
樹脂 / SS	
電池	ソーラー 二次電池
バンド	フリータイプ 125~180mm
サイズ	29.1×32.1×9.2mm
質量	42g
・電波時計 ・タフソーラー	
LWQ-10DJ-4A1JF ¥20,000(税込 ¥21,000)	
4 971850 965442	

★



Clement Wong's photo

5253	10417402
樹脂 / SS	
電池	ソーラー 二次電池
バンド	フリータイプ 125~180mm
サイズ	29.1×32.1×9.2mm
質量	42g
・電波時計 ・タフソーラー	
LWQ-10DJ-7A1JF ¥20,000(税込 ¥21,000)	
4 971850 965459	

★



Clement Wong's photo

5253	10417402
樹脂 / SS	
電池	ソーラー 二次電池
バンド	フリータイプ 125~180mm
サイズ	29.1×32.1×9.2mm
質量	42g
・電波時計 ・タフソーラー	
LWQ-10DJ-7A2JF ¥20,000(税込 ¥21,000)	
4 971850 965466	

★